

аeronic

РУКОВОДСТВО ПОЛЬЗОВАТЕЛЯ ПО ЭКСПЛУАТАЦИИ РАЗДЕЛЬНОГО НАПОЛЬНОГО КОНДИЦИОНЕРА

- AVH50K3BI/AGUHN50NM3AO

- Благодарим вас за выбор нашего кондиционера. Пожалуйста, прежде всего, внимательно прочтите данный СПРАВОЧНИК ПО УСТАНОВКЕ для установки и сохраните его для дальнейшего пользования.
- Не пытайтесь установить, отремонтировать или перемещать кондиционер самостоятельно. Неправильное обращение может вызвать пожар, удар электрическим током, а падение устройства может вызвать травму или утечку жидкости. Свяжитесь с нашим фирменным сервисным центром и специалистами. Производитель не несет ответственности за несчастные случаи или травмы, вызванные неправильным обращением.

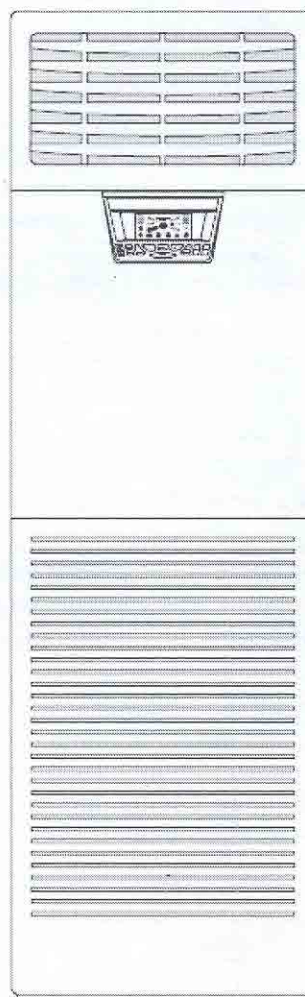

СОДЕРЖАНИЕ

Содержание.....	2
Характеристики кондиционеров.....	3
Техника безопасности.....	4
Наименования компонентов.....	7
Эксплуатация кондиционера.....	10
Указания по правильной эксплуатации.....	21
Ремонт и техническое обслуживание.....	23
Доремонтная проверка.....	24
Эксплуатационные характеристики.....	25
Инструкции по установке.....	26
Интеллектуальная самодиагностика.....	34

ХАРАКТЕРИСТИКИ КОНДИЦИОНЕРОВ

- Сверхтонкий корпус цвета слоновой кости и дугообразный дизайн – все это делает продукцию элегантной и эстетичной.
- Центробежный вентилятор большого диаметра и аэродинамическая труба из пенобетона превосходно уменьшают шум устройства. Это позволяет продукции занимать ведущее положение на рынке кондиционеров и дарит покупателям более комфортную и тихую окружающую обстановку.
- Увеличенный теплообменник и высокоэффективный распределитель хладагента обеспечивают более рациональное динамическое распределение хладагента, увеличивают эффективность теплообмена, эффекты охлаждения и обогрева. Мощное охлаждение и более натуральный воздушный поток дают вам прохладную, здоровую и близкую к естественной окружающую среду. При их использовании для обогрева высокоэффективный тепловой насос, функция «запрет подачи холодного воздушного потока» и функция «горячий воздушный поток при включении» всегда обеспечат вам приятный теплый воздух. Благодаря вспомогательному устройству электрического обогрева (только в серии электрических обогревателей), использующего новейшую технологию контроля энергосбережения с помощью микропроцессора, можно автоматически регулировать комнатную температуру, в соответствии с изменениями режима работы теплового насоса, что позволяет увеличивать обогрев в морозную зиму, а при необходимости снижать потребление энергии.
- Складчатые высокоэффективные фильтры действуют на площади, в два раза превышающей площадь действия обычных фильтров, и лучше удаляют пыль в воздухе, что делает воздух чище, поломки устройства в результате запыления более предупредимыми, а также увеличивает срок службы устройства вдвое. Кроме того, фильтр очищается в два раза быстрее обычного, что помогает избежать многих проблем и упрощает технический уход.
- Функция микропроцессора «интеллектуальная самодиагностика» точно сообщит вам о причинах поломки, вызванных ненадлежащей эксплуатацией или установкой, и покажет причину на устройстве управления, что удобно как для ремонта, так и для эксплуатации.
- Специальный двухфазный дизайн охладительного соединительного трубопровода позволяет иметь дистанцию установки или высоту между внутренним и внешним блоками до 20 метров без влияния на нормальную работу устройства, что дает вам свободу выбора мест для установки. Это не относится к другим кондиционерам.
- Лопasti автоматически направляют воздушный поток под углом 120 градусов, отклоняя воздушный поток влево и вправо. Быстрое охлаждение и обогрев обеспечивают вам равномерную температуру и воздушный поток, близкий естественному.
- Функция автоматического включения позволяет устанавливать время начала/окончания работы, что позволяет осуществлять интеллектуальное управление без участия человека.

- С помощью контроллера осуществляется легкий контроль, что упрощает эксплуатацию. Кроме того, дисплей температуры позволяет легко узнать температуру окружающей среды и настроить ее до желаемой.
- Благодаря тщательному контролю на протяжении всего процесса был достигнут долгий срок службы: начиная с разработки, покупки сырья для производства, - таким образом, качество стало еще надежнее, а срок службы дольше.
- Мощная функция подавления помех при сильном колебании напряжения питания, тщательно разработанная система позволяют защищать устройство от любого вида повреждения; кроме того, устройство электрического регулирования использует металлический экран и может эффективно предотвращать электромагнитные помехи (все электрические устройства испускают электромагнитные волны), делая работу устройства более стабильной.

ТЕХНИКА БЕЗОПАСНОСТИ

Перед использованием кондиционера внимательно прочтите и осмыслите данные правила техники безопасности. Приведенные здесь пункты меры техники безопасности являются очень важными, их необходимо строго соблюдать.

Мощности сети питания должна быть достаточной для питания устройства; сеть питания должна иметь автоматические прерыватели цепи и пробки, в противном случае она может перегреться, что может стать причиной пожара.

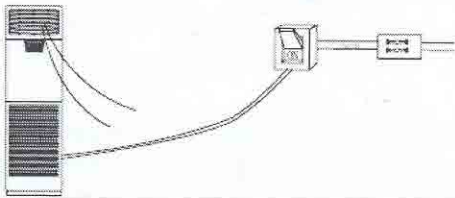

Не повреждайте сетевой шнур. Вы можете случайно повредить его при подключении в середине сетевого шнура или удлиннении, помещении на него тяжелых предметов или размещении его вблизи источников тепла. В таких случаях вероятно возникновение аварийных ситуаций, таких как пожар в результате короткого замыкания или неосторожности.

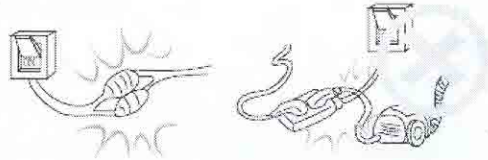

Не отключайте питание во время работы устройства (например, выключением рубильника). Если вы не используете устройство длительное время, отключите питание.

Не позволяйте холодному воздушному потоку попадать напрямую на людей, животных, растения, и т.д. (Особенно это касается детей, пожилых людей и людей с ослабленным

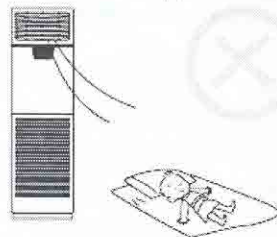

здоровьем).

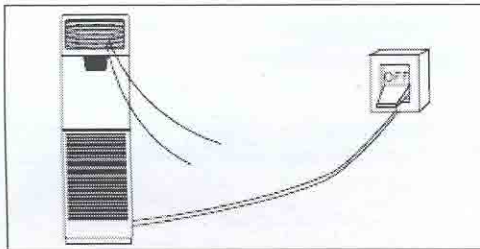

Не размещайте нагревающихся приборов в местах, подверженных воздушному потоку, это может стать причиной неполного сгорания и выработать токсичный угарный газ.

Перед чисткой устройства убедитесь в том, что работа устройства остановлена и питание выключено. Для чистки используйте сухую мягкую ткань. Не используйте воду, воспламеняемые или абразивные материалы, могущие повредить поверхность устройства и привести к поражению электрическим током и даже к

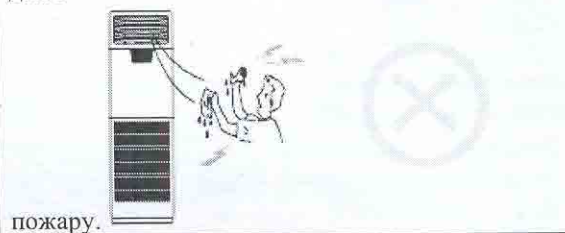
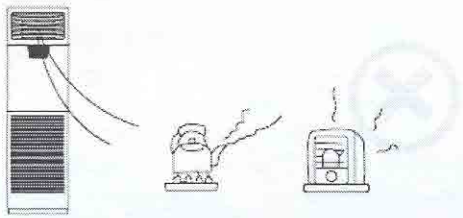

пожару.

После долгой бесперебойной работы устройства качество воздуха в комнате ухудшается. Ввиду этого, периодически открывайте окно для проветривания.

Не следует использовать устройство в местах хранения еды, высокоточных приборов и предметов искусства, имеющих строгие условия к температуре и влажности при хранении.

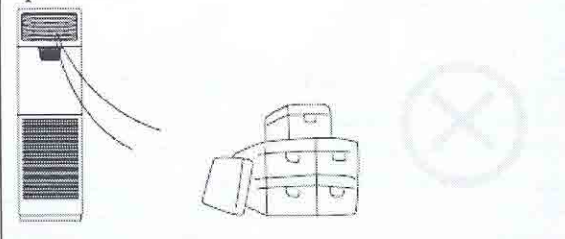
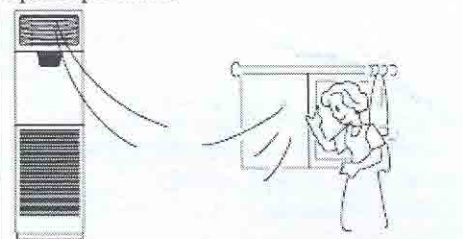

Во время работы устройства не открывайте решетку воздухозаборника внутреннего блока.

При возникновении нестандартной ситуации (такой как запах гари) немедленно остановите работу устройства и выключите рубильник. Затем свяжитесь с нашим сервисным

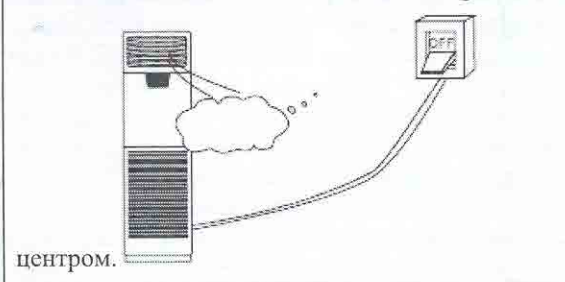
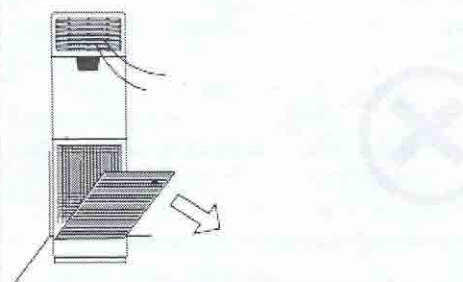

центром.

Перед использованием кондиционера внимательно прочтите и осмыслите данные правила техники безопасности. Приведенные здесь пункты меры техники безопасности являются очень важными, их необходимо строго соблюдать.

Не помещайте пальцы, палки и прочие предметы в распределительную решетку. Так как воздух выходит на большой скорости, такие действия могут вызвать травму. Особое внимание данному предостережению стоит уделить детям.

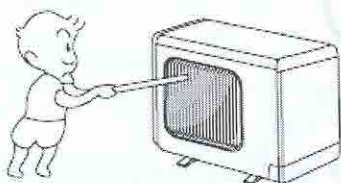

Важно надлежащим образом заземлить ваш кондиционер.

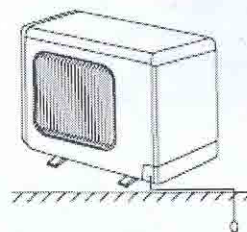

Не распыляйте средство от насекомых или легковоспламеняющийся распылитель на кондиционер.

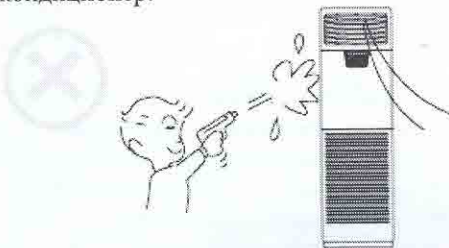

Не следует накрывать/преграждать впускные и выпускные отверстия внутреннего и внешнего блоков.

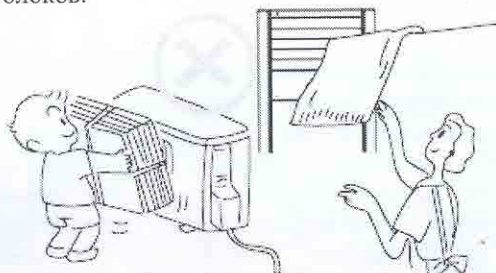

Не следует устанавливать устройство в прачечной.

Многополюсный выключатель должен иметь расстояние между контактами не менее 3 мм и устройство защитного отключения с мощностью более 10 мА следует подключать к фиксированному межсоединению в соответствии с национальными правилами.

Устройство следует устанавливать в соответствии с национальными правилами электроники.

Температура контура хладагента будет высокой, пожалуйста, держите соединительный кабель вдали от медной трубы.

После перерыва в подаче электроэнергии выполните перезапуск устройства. После восстановления подачи энергии устройство не перезапустится автоматически.

Пожалуйста, нажмите на пульте дистанционного управления или на панели управления кнопку on/of (вкл./выкл.), кондиционер перезапустится.

Устройство не предназначено для использования людьми (в том числе детьми) с ограниченными физическими, чувственными или психическими возможностями, или недостатком опыта и знания, до тех пор, пока они не будут проинструктированы относительно использования устройства человеком, ответственным за безопасность.

Следует осуществлять контроль за тем, чтобы дети не играли с устройством.

Минимальное расстояние между устройством и легковоспламеняющимися поверхностями должно составлять не менее 80 мм.

Если вы обнаружили один из следующих признаков, пожалуйста, как можно быстрее прекратите эксплуатацию прибора и сделайте запрос в центр послепродажного

обслуживания.

Выключатель с функцией защиты при утечке часто отключается. Некоторые выключатели или кнопки часто не срабатывают надлежащим образом, на светодиодном дисплее плохо просматриваются слова. Другие неисправности.

Не пытайтесь устанавливать, ремонтировать или перемещать кондиционер самостоятельно. Неправильное обращение может вызвать пожар, удар электрическим током, а падение устройства может вызвать травму или утечку жидкости. Свяжитесь с нашим фирменным сервисным центром и специалистами. Перед чисткой и ремонтом отключите питание.

НАИМЕНОВАНИЯ КОМПОНЕНТОВ

❖ ВНУТРЕННИЙ БЛОК

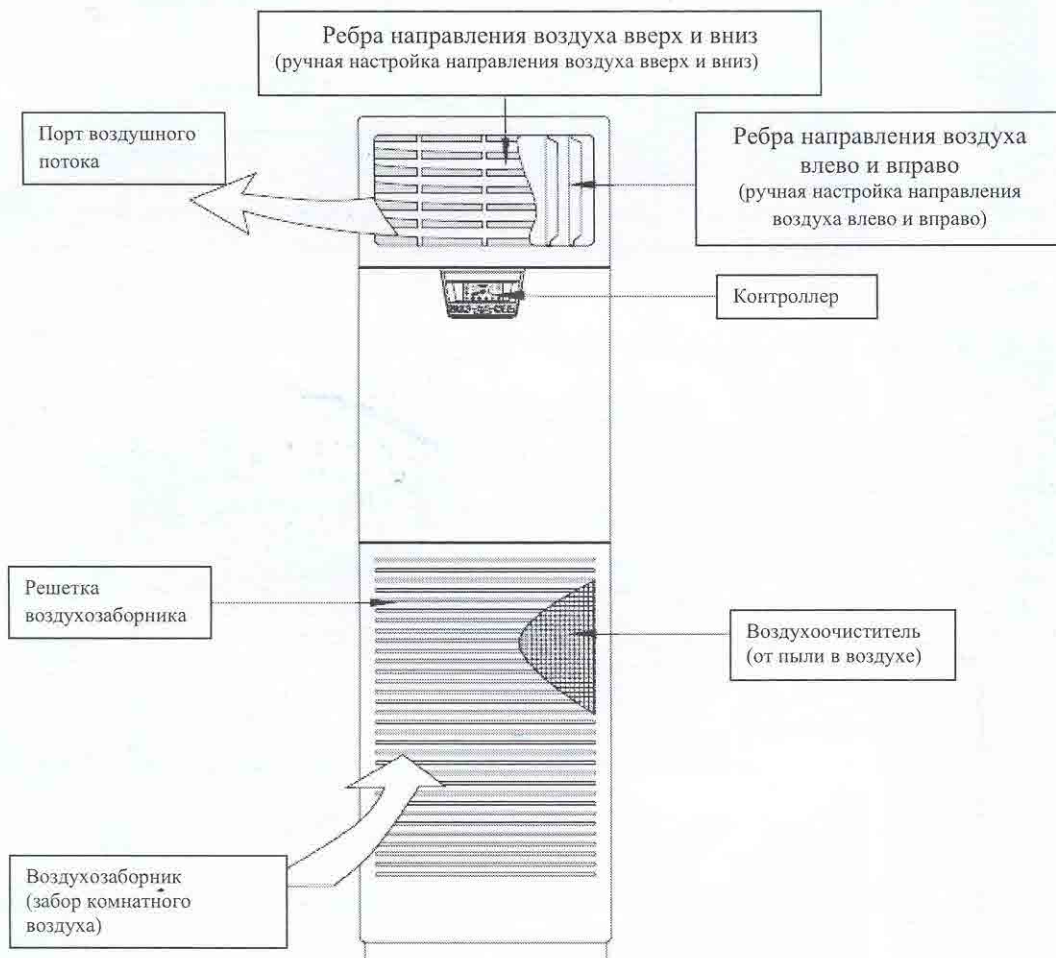

❖ ВНЕШНИЙ БЛОК

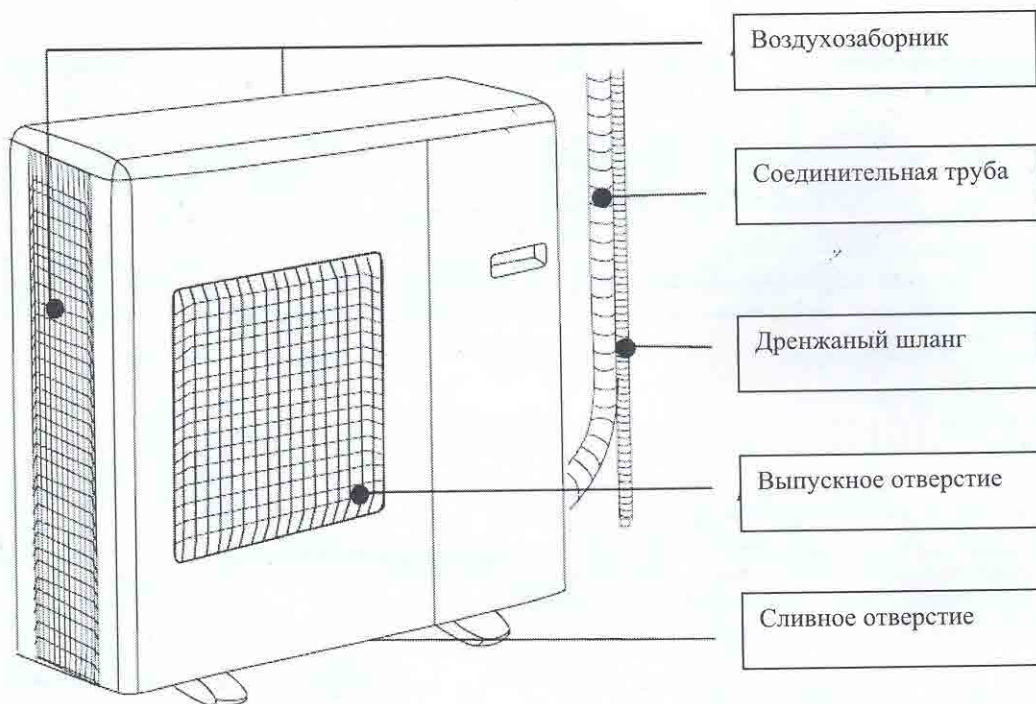

Примечание: Мы сохраняем за собой право улучшать внешний вид кондиционера, по этой причине возможно непрерывное улучшение без предварительного уведомления покупателя.

❖ ПУЛЬТ ДИСТАНЦИОННОГО УПРАВЛЕНИЯ

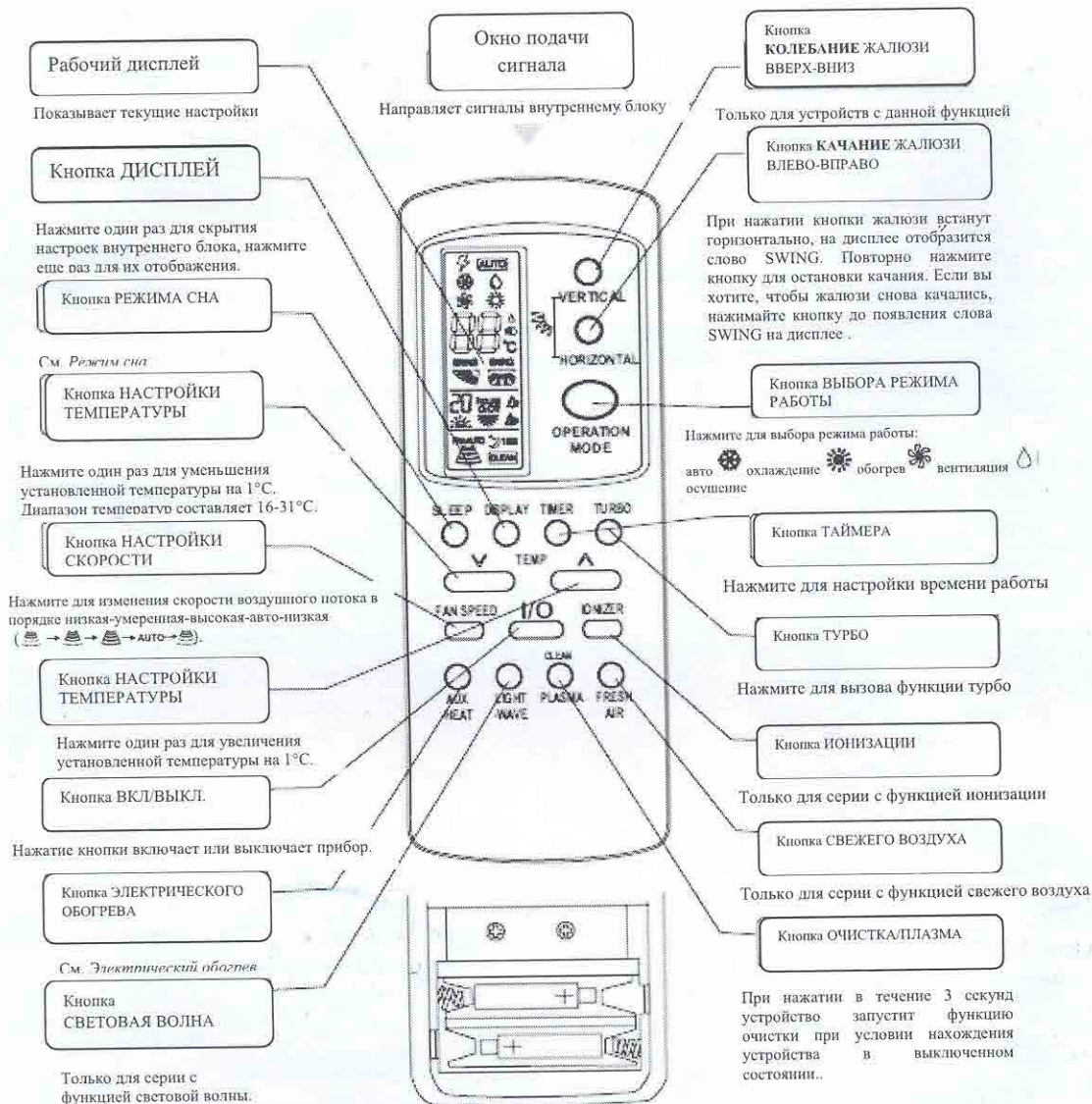

УВЕДОМЛЕНИЕ:

В модели только с охлаждением режим ОБОГРЕВА не предусмотрен.

Только серия с электрическим нагревателем имеет режим ЭЛЕКТРИЧЕСКОГО ОБОГРЕВА.

Пожалуйста, наведите окно подачи сигнала пульта дистанционного управления на окно приема сигнала внутреннего блока.

ЭКСПЛУАТАЦИЯ КОНДИЦИОНЕРА

▪ Контроллер

Кнопка ELEC-HEAT/ELECTRON LOCK (ЭЛ.ОБОГРЕВ/БЛОКИРОВКА)

- Нажатие данной кнопки в течение 10 секунд сохраняет имеющийся режим и блокирует прочие кнопки. При повторном нажатии в течение 10 секунд выбранный сохраненный режим будет разблокирован.
- Нажмите кнопку для включения или выключения режима электрического обогревателя (только для кондиционеров с электрическим обогревателем), при этом высвечивается значок электрического обогрева.

Кнопка TEMP/TIMER (ТЕМПЕРАТУРА/ТАЙМЕР)

Режимы установки температуры и установки таймера.

Кнопка SWING (КОЛЕБАНИЕ)

Нажатие кнопки запускает колебание крыльев, для отмены необходимо нажать еще раз.

Лампочка является индикатором выбранного режима.

Кнопка регулировки TIMER /TEMP (ТАЙМЕР/ТЕМПЕРАТУРА)

Регулируйте настроенную температуру, диапазон температур составляет 16-31°C.

Измените время, диапазон

Кнопка RUN/STOP (ЗАПУСК/ОСТАНОВКА)

При нажатии кондиционер начинает работу, при повторном нажатии кондиционер прекращает работу. Лампочка указывает статус работы.

Кнопка OPERATION MODE (РЕЖИМА РАБОТЫ)

При нажатии кнопки происходит смена режима работы в следующем порядке: авто-охлаждение-осушение-протравливание-обогрев (только для моделей с теплонасосом) или авто-охлаждение-осушение-протравливание (для моделей только с функцией охлаждения)

Кнопка SLEEP MODE (СПЯЩЕГО РЕЖИМА)

При нажатии кнопки кондиционер войдет в спящий режим. Иконка покажет соответствующий режим.

Кнопка TIMER MODE (РЕЖИМА ТАЙМЕРА)

При нажатии во время работы или остановки кондиционера, устройство автоматически выключится по истечении указанного срока. Будут загораться соответствующие иконки.

Кнопка FAN SPEED (НАСТРОЙКИ СКОРОСТИ ВЕНТИЛЯТОРА)

При нажатии происходит смена скорости потока в следующем порядке: низкая-умеренная-высокая-турбо-низкая. Будут загораться соответствующие иконки.

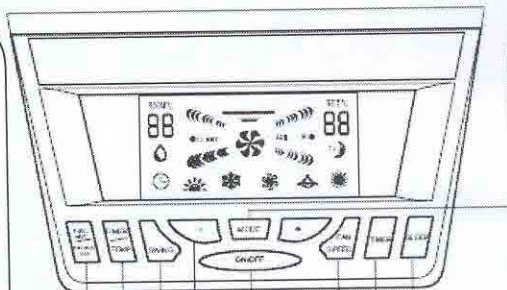

Описание иконок



Режим охлаждения



Режим осушения



Режим проветривания



Режим теплонасоса



Режим электрического обогрева



Таймер



Спящий режим



Горизонтальный поворот крыла

ВАЖНО

При выключении устройства на дисплее остается только температура окружающей среды.

Во избежание повреждения контроллера избегайте контакта кнопок с острыми предметами. Не подвергайте кнопки ударам, давлению или действию влаги.

РЕГУЛИРОВКА поворота крыла влево/вправо

Колебание

Нажмите кнопку SWING (КОЛЕБАНИЕ) загорится иконка SWING (КОЛЕБАНИЕ), крыло начнет колебаться влево/вправо.

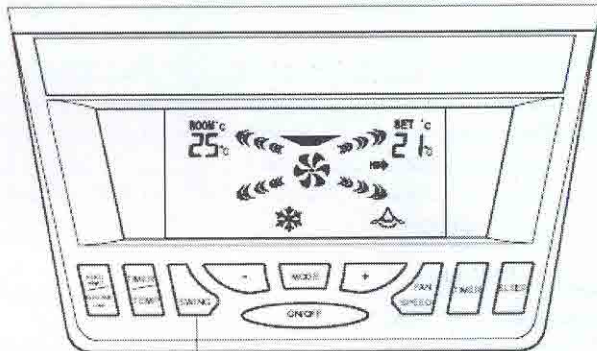

Направленное проветривание

Нажмите кнопку КОЛЕБАНИЕ, устройство будет дуть в указанном направлении.

РЕГУЛИРОВКА поворота крыла вверх/вниз

Во время работы устройства можно регулировать угол поворота крыла вверх/вниз. В режиме охлаждения или осушения крыло обычно направляется прямо или вверх для того, чтобы охлажденный воздух автоматически опускался и температура в комнате, таким образом, выравнивалась. По тому же принципу, в режиме обогрева крыло часто направляют вниз.

Прямо

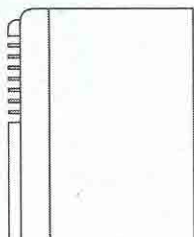

Вверх

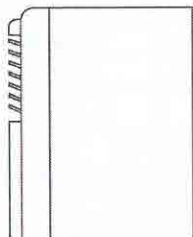

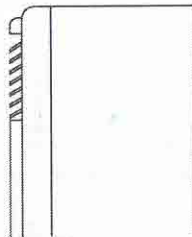

Вниз



УСТАНОВКА ТЕМПЕРАТУРЫ

1 «ROOM» означает комнатную температуру, «SET» означает установленную температуру.

2 Нажмите кнопку  один раз, температура поднимется на 1°C; нажмите кнопку , температура опустится на 1°C.

3 Изменение установленной и комнатной температур будет отображаться на контроллере. Диапазон устанавливаемых температур составляет 16-31°C, диапазон комнатной температуры составляет 0-99°C.

4 При следующих условиях отсутствует возможность установки температуры:

- Настройка времени выключения

В случае, если горит значок , показывается время таймера, установки температуры неактивны. Для установки температуры, пожалуйста, нажмите кнопку регулировки TIMER/TEMP (ТАЙМЕР/ТЕМПЕРАТУРА) или подождите до тех пор, пока время на таймере не зафиксируется.

- Настройка времени включения

В случае, если горит значок , показывается время таймера, установки температуры неактивны даже при нажатии кнопки TIMER/TEMP (ТАЙМЕР/ТЕМПЕРАТУРА) или фиксации время на таймере.

- Усановка времени таймера.

Нажмите кнопку TIMER/TEMP (ТАЙМЕР/ТЕМПЕРАТУРА), появится время таймера, теперь установка температуры работает.

СПЯЩИЙ РЕЖИМ

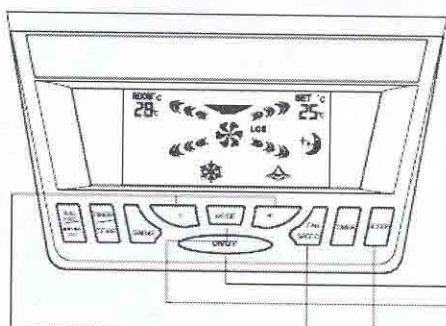

Нажмите кнопку ON/OFF (ВКЛ./ВЫКЛ.).

Нажмите кнопку MODE для выбора режима работы

Нажмите кнопки  для установки температуры.

Нажмите FAN SPEED для настройки скорости

Нажмите кнопку SLEEP для настройки спящего режима.

Отменить: кнопка ON/OFF (ВКЛ./ВЫКЛ.).

- Чтобы выйти из спящего режима нажмите SLEEP (СПЯЩИЙ РЕЖИМ) или FAN SPEED (НАСТРОЙКА СКОРОСТИ).
- В спящем режиме скорость работы автоматически снизится.

Нажмите кнопку перехода в спящий режим на пульте управления внешнего блока, кондиционер начнет выполнять функцию спящего режима, нажмите снова для остановки функции спящего режима. Для изменения спящего режима нажимайте кнопку спящего режима на пульте, регулирование будет происходить в следующем порядке: нормальный сон → спящий режим 1 → спящий режим 2 → спящий режим 3 → выключить спящий режим.

(Уведомление: для выхода из спящего режима во время действия спящего режима нажмите кнопку регулировки скорости воздушного потока).

Нормальный сон

При работе кондиционера в режиме охлаждения или осушения внутренний вентилятор работает на медленной скорости. После часа работы установленная температура увеличится на 1°C . Еще через час установленная температура увеличится еще на 1°C . Затем устройство продолжит поддерживать температуру на 2°C выше установленной.

При работе кондиционера в режиме обогрева внутренний вентилятор работает на медленной скорости. После часа работы установленная температура уменьшится на 2°C . Еще через час установленная температура уменьшится еще на 2°C . Затем устройство продолжит поддерживать температуру на 4°C ниже установленной.

Режим сна 1

При работе кондиционера в режиме охлаждения или осушения и $23^{\circ}\text{C} \geq$ установленная температура $\geq 16^{\circ}\text{C}$, то в течение 3 часов после начала работы режима сна 1 установленная температура будет увеличиваться на 1°C каждый час. Устройство продолжит поддерживать температуру на 3°C выше установленной. Через 8 часов установленная температура понизится на 2°C . Затем устройство продолжит поддерживать данную температуру.

В случае, когда $24^{\circ}\text{C} \leq$ установленная температура $\leq 27^{\circ}\text{C}$, в течение 2 часов после начала работы режима сна 1 установленная температура будет увеличиваться на 1°C каждый час. Устройство продолжит поддерживать температуру на 2°C выше установленной. Через 8 часов установленная температура понизится на 2°C . Затем устройство продолжит поддерживать данную температуру.

В случае, когда $28^{\circ}\text{C} \leq$ установленная температура $\leq 31^{\circ}\text{C}$, устройство будет поддерживать данную температуру в течение всего периода работы в данном режиме.

В случае, когда кондиционер работает в режиме обогрева и $18^{\circ}\text{C} \geq$ установленная температура $\geq 16^{\circ}\text{C}$ устройство будет поддерживать данную температуру в течение всего периода работы в данном режиме.

В случае, когда $19^{\circ}\text{C} \leq$ установленная температура $\leq 25^{\circ}\text{C}$, в течение 2 часов после начала работы режима сна 1 установленная температура будет уменьшаться на 1°C каждый час. Устройство продолжит поддерживать температуру на 2°C ниже установленной. Через 8 часов установленная температура увеличится на 2°C . Затем устройство продолжит поддерживать данную температуру.

В случае, когда $26^{\circ}\text{C} \leq$ установленная температура $\leq 31^{\circ}\text{C}$, в течение 3 часов после начала работы режима сна 1 установленная температура будет уменьшаться на 1°C каждый час. Устройство продолжит поддерживать температуру на 3°C ниже установленной. Через 8 часов установленная температура увеличится на 2°C . Затем устройство продолжит поддерживать данную температуру.

Режим сна 2

В случае, когда кондиционер находится в режиме охлаждения или осушения и $23^{\circ}\text{C} \geq$ установленная температура $\geq 16^{\circ}\text{C}$, то в течение 3 часов после начала работы режима сна 2 установленная температура будет увеличиваться на 1°C каждый час. Устройство продолжит поддерживать температуру на 3°C выше установленной. Через 7 часов установленная температура понизится на 1°C . Затем устройство продолжит поддерживать данную температуру.

В случае, когда $24^{\circ}\text{C} \leq$ установленная температура $\leq 27^{\circ}\text{C}$, в течение 2 часов после начала работы режима сна 2 установленная температура будет увеличиваться на 1°C каждый час. Устройство продолжит поддерживать температуру на 2°C выше установленной. Через 7 часов установленная температура понизится на 1°C . Затем устройство продолжит поддерживать данную температуру.

В случае, когда $28^{\circ}\text{C} \leq$ установленная температура $\leq 31^{\circ}\text{C}$, устройство будет поддерживать данную температуру в течение всего периода работы в данном режиме.

В случае, когда кондиционер работает в режиме обогрева и $18^{\circ}\text{C} \geq$ установленная температура $\geq 16^{\circ}\text{C}$ устройство будет поддерживать данную температуру в течение всего периода работы в данном режиме.

В случае, когда $19^{\circ}\text{C} \leq$ установленная температура $\leq 25^{\circ}\text{C}$, в течение 2 часов после начала работы режима сна 2 установленная температура будет уменьшаться на 1°C каждый час. Устройство продолжит поддерживать температуру на 2°C ниже установленной. Через 7 часов установленная температура увеличится на 1°C . Затем устройство продолжит поддерживать данную температуру.

В случае, когда $26^{\circ}\text{C} \leq$ установленная температура $\leq 31^{\circ}\text{C}$, в течение 3 часов после начала работы режима сна 2 установленная температура будет уменьшаться на 1°C каждый час. Устройство продолжит поддерживать температуру на 3°C ниже установленной. Через 7 часов установленная температура увеличится на 1°C . Затем устройство продолжит поддерживать данную температуру.

Режим сна 3

В случае, когда кондиционер находится в режиме охлаждения или осушения и $23^{\circ}\text{C} \geq$ установленная температура $\geq 16^{\circ}\text{C}$, то в течение 3 часов после начала работы режима сна 3 установленная температура будет увеличиваться на 1°C каждый час. Устройство продолжит поддерживать температуру на 3°C выше установленной.

В случае, когда $24^{\circ}\text{C} \leq$ установленная температура $\leq 27^{\circ}\text{C}$, в течение 2 часов после начала работы режима сна 3 установленная температура будет увеличиваться на 1°C каждый час. Устройство продолжит поддерживать температуру на 2°C выше установленной.

В случае, когда $28^{\circ}\text{C} \leq$ установленная температура $\leq 31^{\circ}\text{C}$, устройство будет поддерживать данную температуру в течение всего периода работы в данном режиме.

В случае, когда кондиционер работает в режиме обогрева и $18^{\circ}\text{C} \geq$ установленная температура $\geq 16^{\circ}\text{C}$ устройство будет поддерживать данную температуру в течение всего периода работы в данном режиме.

В случае, когда $19^{\circ}\text{C} \leq$ установленная температура $\leq 25^{\circ}\text{C}$, в течение 2 часов после начала работы режима сна 3 установленная температура будет уменьшаться на 1°C каждый час. Устройство продолжит поддерживать температуру на 2°C ниже установленной.

В случае, когда $26^{\circ}\text{C} \leq$ установленная температура $\leq 31^{\circ}\text{C}$, в течение 3 часов после начала работы режима сна 3 установленная температура будет уменьшаться на 1°C каждый час. Устройство продолжит поддерживать температуру на 3°C ниже установленной.

СОВЕТ

Выбирайте такой режим сна, чтобы он помогал вам чувствовать себя комфортней, а также беречь электроэнергию.

ФУНКЦИИ ТАЙМЕРА (регулировка функций таймера внутреннего блока с помощью пульта дистанционного управления)

- Выключение устройства

В том случае, если устройство работает, оно отключится при наступлении установленного времени.



- Включение устройства

В том случае, если устройство отключено, оно включится при наступлении установленного времени.



УВЕДОМЛЕНИЕ:

После прекращения работы устройства необходимо подождать не менее 3 минут перед следующим включением, это время необходимо для перезапуска системы.

АВТОМАТИЧЕСКОЕ ВЫКЛЮЧЕНИЕ	АВТОМАТИЧЕСКОЕ ВКЛЮЧЕНИЕ
---------------------------	--------------------------

- Нажмите кнопку ON/OFF (ВКЛ./ВЫКЛ.), кондиционер включится.
- Нажмите кнопку TIMER/TEMP (ТАЙМЕР/ТЕМПЕРАТУРА), кондиционер входит в режим выключения по таймеру, подсветится иконка , на дисплее появится "1".
- Установите время выключения.
- Диапазон времени составляет 1-24 часа.
Для выбора нужного часа нажимайте  и , на таймере будут отображаться выбираемые значения, укажите время прекращения работы. Время будет автоматически сокращаться на один час. После выхода из режима настройки таймера на дисплее отобразится обновленная информация.
- Настройка времени
Повторите вышеописанное действие.
- Отмена таймера
Нажмите кнопку TIMER (ТАЙМЕР), кондиционер продолжит работу;
Нажмите кнопку ON/OFF (ВКЛ./ВЫКЛ.), кондиционер выключится.

- Нажмите кнопку ON/OFF (ВКЛ./ВЫКЛ.), кондиционер включится.
- Нажмите кнопку TIMER/TEMP (ТАЙМЕР/ТЕМПЕРАТУРА), кондиционер входит в режим выключения по таймеру, подсветится иконка , на дисплее появится "1".
- Установите время включения.
- Диапазон времени составляет 1-24 часа.

Для выбора нужного часа нажимайте  и , на таймере будут отображаться выбираемые значения, укажите время прекращения работы. Время будет автоматически сокращаться на один час.

- Настройка времени
Повторите вышеописанное действие.
- Отмена таймера
Нажмите кнопку TIMER (ТАЙМЕР), кондиционер выключится.
Нажмите кнопку ON/OFF (ВКЛ./ВЫКЛ.), кондиционер включится.

ВАЖНО: При перебое в питании (например, произошло отключение электричества или шнур питания выдернут из розетки) необходимо перенастроить время автоматического включения или выключения. В противном случае, возможны отклонения от установленных значений включения/выключения.

АВТОМАТИЧЕСКОЕ ВКЛЮЧЕНИЕ

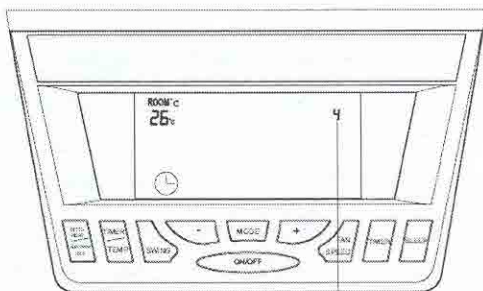

Оставшееся время.
Согласно показаниям дисплея,
устройство включится через 4 часа.

АВТОМАТИЧЕСКОЕ ВЫКЛЮЧЕНИЕ

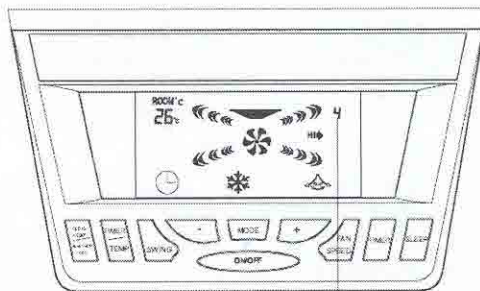

Оставшееся время.
Согласно показаниям дисплея,
устройство выключится через 4 часа.

Установка времени автоматического ВКЛ./ВЫКЛ.

- 1) В случае работы устройства, для запуска функции выключения таймера нажмите кнопку таймера один раз, на дисплее появится цифра 1, каждое нажатие данной кнопки увеличит время АВТОМАТИЧЕСКОГО ВЫКЛЮЧЕНИЯ на 1 час (максимум 24 часа), после достижения показателя 24 кондиционер выйдет из режима настройки времени автоматического выключения.
- 2) При выключенном устройстве, для запуска функции выключения таймера нажмите кнопку таймера один раз, на дисплее появится цифра 1, каждое нажатие данной кнопки увеличит время АВТОМАТИЧЕСКОГО ВЫКЛЮЧЕНИЯ на 1 час (максимум 24 часа), после достижения показателя 24 кондиционер выйдет из режима настройки времени автоматического выключения. При активированном таймере на дисплее горит соответствующий индикатор, режимы можно менять только нажатием кнопок на пульте управления.

Уведомление: время АВТОМАТИЧЕСКОГО ВКЛЮЧЕНИЯ будет отображаться до включения кондиционера.

- 3) Показатель времени АВТОМАТИЧЕСКОГО ВКЛЮЧЕНИЯ будет сокращаться на один час.

Отмена времени автоматического ВКЛ./ВЫКЛ.

После достижения показателя 24 снова нажмите кнопку таймера, функция таймера будет отменена, индикатор количества часов до включения/выключения устройства исчезнет с дисплея пульта.

Дисплей внутреннего блока.

При настройке автоматического включения/выключения на дисплее внутреннего блока отобразится иконка , также будет показано время до начала включения/выключения. Через 8 секунд внутренний блок снова начнет показывать комнатную температуру.

Нажмите кнопку выбора режима работы на пульте дистанционного управления или панели управления внутреннего блока для выбора следующих режимов:

РЕЖИМ ОХЛАЖДЕНИЯ: АВТО→ОХЛАЖДЕНИЕ→ОСУШЕНИЕ→ПРОВЕТРИВАНИЕ→АВТО

РЕЖИМ ОБОГРЕВА: АВТО→ОХЛАЖДЕНИЕ→ОСУШЕНИЕ→ПРОВЕТРИВАНИЕ→ОБОГРЕВ→АВТО

АВТОМАТИЧЕСКИЙ РЕЖИМ

В данном режиме кондиционер может автоматически регулировать температуру окружающей среды для приведения ее к наиболее подходящей. В начале работы кондиционер автоматически выберет режим работы в соответствии с показателем комнатной температуры. Следующая таблица демонстрирует условия, берущиеся системой за основу.

Устройство Комн. темп.	Модель только с охлаждением		Модель с теплонасосом	
	Режим	Изначально	Режим	Изначально

		установленная температура		установленная температура
Комн. темп. $\geq 26^{\circ}\text{C}$	Охлаждение	26°C	Охлаждение	26°C
$26^{\circ}\text{C} > \text{Комн. темп} \geq 23^{\circ}\text{C}$	Осушение	Комн. темп-2	Осушение	Комн. темп-2
$23^{\circ}\text{C} > \text{Комн. темп} \geq 20^{\circ}\text{C}$		21°C	Обогрев	20°C
Комн. темп $< 20^{\circ}\text{C}$				

ОХЛАЖДЕНИЕ

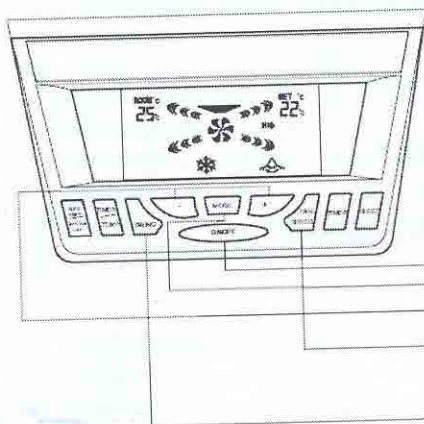

- 1 Нажмите кнопку ON/OFF (ВКЛ./ВЫКЛ.).
- Нажмите кнопку MODE для выбора режима работы
- Нажимайте кнопки 
- Нажмите FAN SPEED для настройки скорости
- Нажмите SWING для настройки колебания.
- Отменить: кнопка ON/OFF (ВКЛ./ВЫКЛ.).

ОСУШЕНИЕ

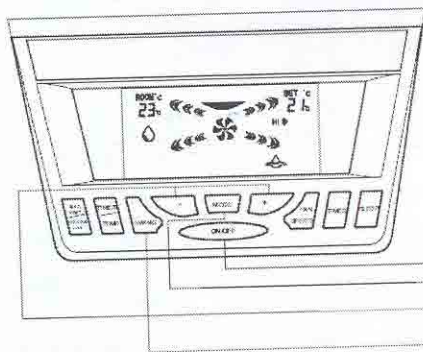

- Нажмите кнопку ON/OFF (ВКЛ./ВЫКЛ.).
- Нажмите кнопку MODE для выбора режима работы
- Нажимайте кнопки 
- Нажмите SWING для настройки колебания.
- Отменить: кнопка ON/OFF (ВКЛ./ВЫКЛ.).

При выборе режима осушения установленная температура будет на 2 градуса ниже комнатной.

При нахождении устройства в режиме осушения внутренний вентилятор автоматически замедлит скорость вращения; его нельзя будет переключить на более высокую скорость.

ПРОВЕТРИВАНИЕ

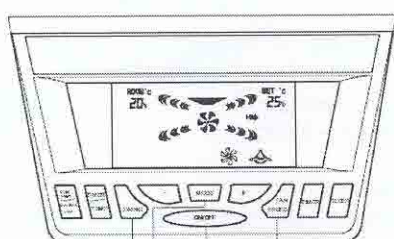

Нажмите кнопку ON/OFF (ВКЛ./ВЫКЛ.).

Нажмите кнопку MODE для выбора режима работы

Нажмите FAN SPEED для настройки скорости

Нажмите SWING для настройки колебания.

Отменить: кнопка ON/OFF (ВКЛ./ВЫКЛ.).

ОБОГРЕВ (только для моделей с теплонасосом)

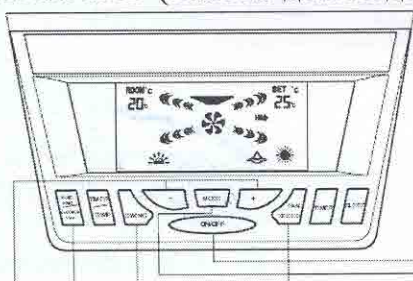

F Нажмите кнопку ON/OFF (ВКЛ./ВЫКЛ.).

Нажмите кнопку MODE (РЕЖИМ РАБОТЫ), установите на значении «обогрев».

Нажимайте кнопки 

Нажмите FAN SPEED для настройки скорости

Нажмите SWING для настройки колебания.

Нажмите кнопку ELEC-HEAT (ЭЛЕКТРИЧЕСКИЙ ОБОГРЕВАТЕЛЬ), выберите режим «электрический обогреватель»

Отменить: кнопка ON/OFF (ВКЛ./ВЫКЛ.).

ФУНКЦИЯ ЧИСТКИ

Если при включенном кондиционере системой обнаружен загрязненный воздухоочиститель, то дисплей внутреннего блока покажет «CF», чтобы напомнить вам о необходимости выключить блок, отключить питание устройства и произвести очистку воздухоочистителя.

ФУНКЦИЯ ЭЛЕКТРИЧЕСКОГО ОБОГРЕВА (только для моделей с теплонасосом и функцией электрического обогрева)

В режиме обогрева нажмите кнопку электрического обогрева для запуска электрического обогревателя, для выхода из режима настройки функций электрического обогрева нажмите кнопку еще раз.

(Уведомление: Отметка режима обогрева также может отменить функцию электрического обогрева).

После входа в функции электрического обогрева кондиционер автоматически решит, соединяться ли с электрическим обогревателем в зависимости от температуры окружающей среды и других параметров. При включенном электрическом обогревателе на панели внутреннего блока отобразится иконка электрического обогрева.

ФУНКЦИЯ ПЛАЗМЫ (только для моделей с функцией плазмы)



Когда кондиционер включен, нажмите кнопку CLEAN/PLASMA для включения или выключения функции плазмы. При ее установке дисплей пульта и внутренний блок покажут значок  и не будут показывать данного значка в случае, если кондиционер не работает.

ФУНКЦИЯ ИОНИЗАТОРА (только для моделей с функцией ионизатора)

Поскольку кондиционер содержит воду, он будет автоматически выключать ионизатор. Кроме того, некоторые модели содержат функцию усиления ионизатора, нажмите кнопку ионизатор для включения или выключения функции ионизатора, когда кондиционер включен или стоит на таймере. При его установке дисплей пульта и внутренний блок покажут значок  отменит, если кондиционер не работает. Данную функцию можно выключить только кнопкой ионизатора или выключения кондиционера.

ФУНКЦИЯ СВЕЖЕГО ВОЗДУХА (только для моделей с функцией свежего воздуха)

Существует два типа функции свежего воздуха: автоматическая и по умолчанию. Когда кондиционер включен, нажмите кнопку свежего воздуха для включения или выключения функции свежего воздуха. Если данная функция настроена по умолчанию, то пульт и внутренний блок покажут значок , при этом система будет автоматически контролировать вентилятор в соответствии с качеством воздуха. Для включения функции свежего воздуха по умолчанию нажимайте кнопку свежего воздуха в течение 2 секунд.

При ее запуске на дисплее пульта управления появится иконка . Снова нажмите кнопку свежего воздуха для отмены функции свежего воздуха. Иконка  исчезнет с дисплея пульта управления и внутреннего блока. Выключение устройства или переключение режимов также может отключить функцию свежего воздуха.

УКАЗАНИЯ ПО ПРАВИЛЬНОЙ ЭКСПЛУАТАЦИИ

Будьте внимательны к своему кондиционеру, это позволит долго наслаждаться как прохладой, так и теплом, а также экономить электроэнергию.

Установите комфортную температуру	При охлаждении помещения защитите его от солнца
<ul style="list-style-type: none">• При охлаждении рекомендуемая оптимальная разница температуры в	<ul style="list-style-type: none">• При охлаждении для

помещении и на улице составляет -5° .

- При охлаждении увеличение температуры на 1°C экономит 10% электроэнергии.
- Слишком низкая температура в комнате может повредить вашему здоровью и привести к перерасходу электроэнергии.

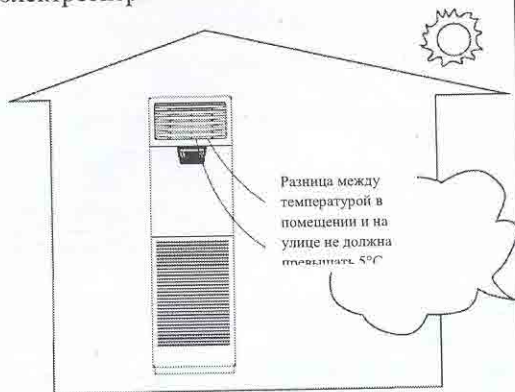

уменьшения количества поступающего тепла закройте шторы на окнах, особенно при расположении комнаты на солнечной стороне; кроме того, постарайтесь как можно реже открывать двери.

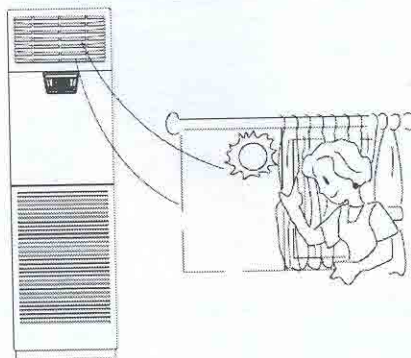

Периодически очищайте воздушный фильтр

Если воздушный фильтр забит пылью/грязью, поток воздуха уменьшается, и эффективность охлаждения и обогрева снижается. Если устройство долго не использовалось, перед включением очистите воздушный фильтр. Если атмосфера очень запылена, очищайте воздушный фильтр как можно чаще.

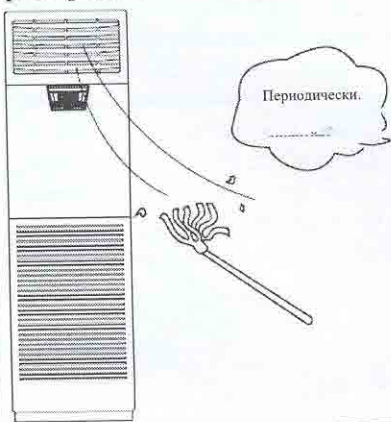

Периодически проветривайте комнату

Если окна и двери были долгое время закрыты, в комнате может ощущаться недостаток кислорода. Периодически проветривайте комнату.

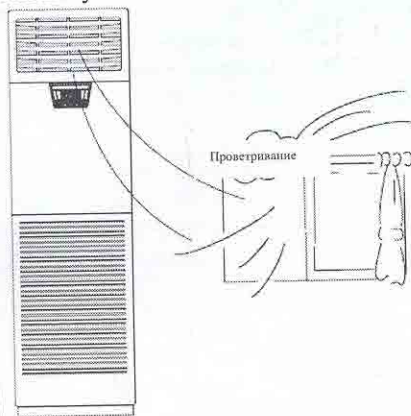

❖ ЕСЛИ ВЫ НЕ СОБИРАЕТЕСЬ ПОЛЬЗОВАТЬСЯ КОНДИЦИОНЕРОМ ДОЛГОЕ ВРЕМЯ

1 Включите вентилятор внутреннего блока на 3-4 часа, чтобы хорошо просушить корпус

2 Выключите кондиционер.

изнутри (для кондиционера с охлаждением просто установите режим FAN (ПРОВЕТРИВАНИЕ); для кондиционера с теплонасосом выберите режим охлаждения или обогрева и выберите самую высокую или самую низкую температуру).

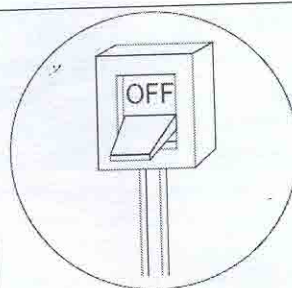
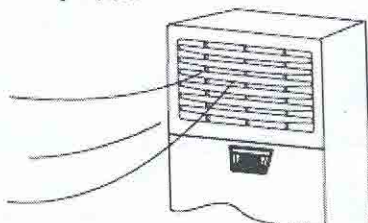

ЕСЛИ ВЫ НЕ ПОЛЬЗОВАЛИСЬ КОНДИЦИОНЕРОМ ДОЛГОЕ ВРЕМЯ

После включения дайте кондиционеру воздуха поработать в течение 12 часов.

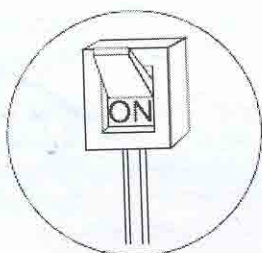

Удалите пыль и посторонние предметы, застрявшие в воздухозаборном и выпускном отверстиях внутреннего и внешнего блоков.

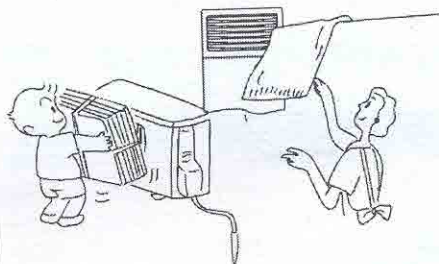

3 Если воздушный фильтр забит пылью/грязью, то поток воздуха уменьшается, и эффективность охлаждения и обогрева снижается. Если устройство долго не использовалось, перед включением очистите воздушный фильтр. Если атмосфера очень запыленна, очищайте воздушный фильтр как можно чаще.

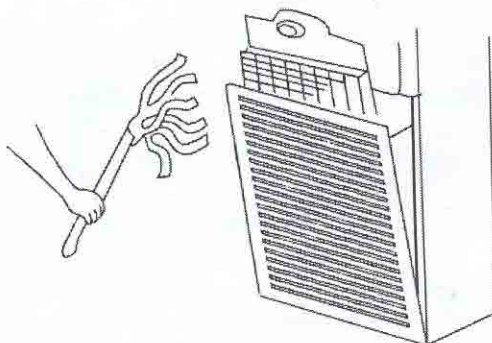

Примечание: перед чисткой и проведением технического обслуживания убедитесь в том, что кондиционер отключен от сети.

РЕМОНТ И ТЕХНИЧЕСКОЕ ОБСЛУЖИВАНИЕ

Чистка решетки фильтра

- Если устройство работало продолжительное время, необходимо очистить фильтр. Лучше чистить решетку фильтра раз в две недели.
- Сначала снимите решетку воздухозаборника, а потом – решетку воздушного фильтра.
- Очистите решетку воздушного фильтра. Ее можно очистить с помощью пылесоса или мягкой щетки, а также мыть теплой водой (ниже 45°C).
- Если Вы вымыли решетку воздушного фильтра, положите ее в хорошо проветриваемое место и полностью высушите.
- Установите решетку воздушного фильтра и решетку воздухозаборника.

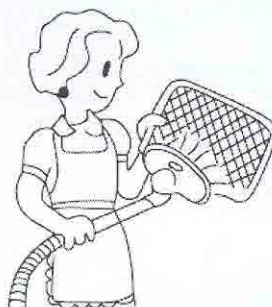
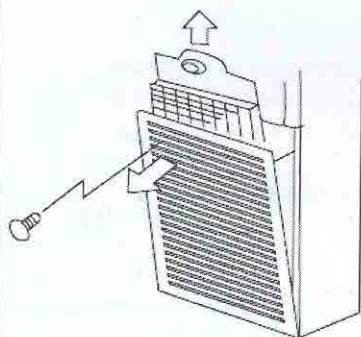

Чистка поверхности

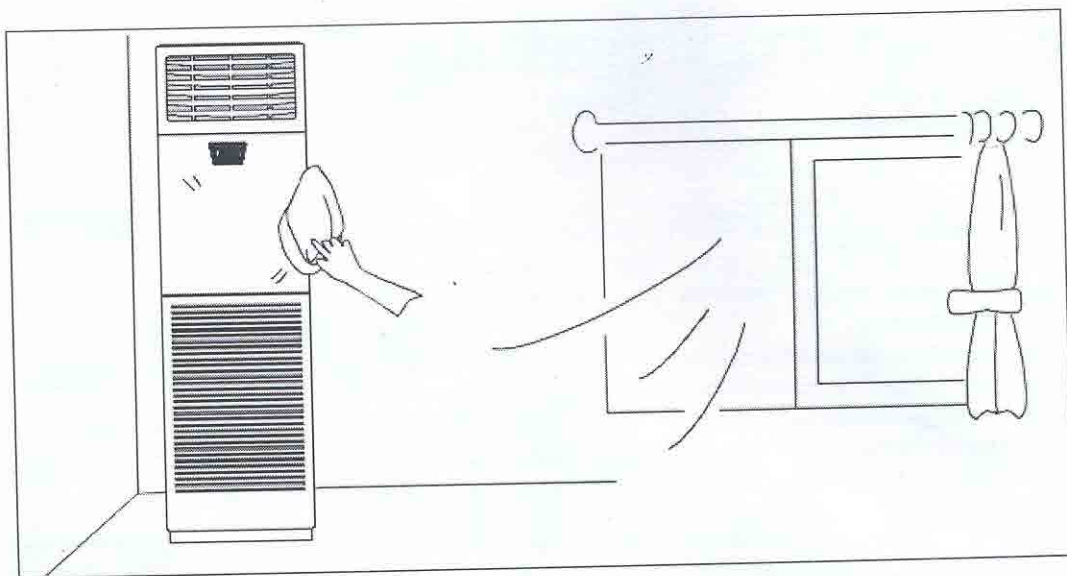

Для поддержания чистоты после длительной эксплуатации можно протереть поверхность кондиционера воздуха мягкой тряпкой. Если на поверхности находится грязь, которую не удастся смыть, можно использовать нейтральный очиститель. Не очищайте поверхность с помощью летучих средств и не пользуйтесь металлической щеткой, так как после нее могут остаться неустраняемые повреждения.



ДОРЕМОНТНАЯ ПРОВЕРКА

Перед вызовом специалиста по ремонту проверьте наличие следующих ситуаций. Если после проверки вам все еще нужна помощь, пожалуйста, обратитесь в специализированный сервисный центр.

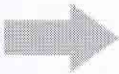
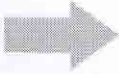
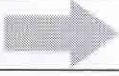
Кондиционер не работает.	→	Отключение электроэнергии? Падение напряжения? Сработал прерыватель цепи или предохранитель?
При нажатии кнопки I/O кондиционер не сразу включается, если он был до этого выключен.	→	Это способ защиты кондиционера. Пожалуйста, подождите 3 минуты.
Недостаточный эффект охлаждения или обогрева.	→	Правильно ли установлена температура? Закрываются ли двери и окна? Очищены ли воздушные фильтры? Нет ли препятствий, перекрывающих впускные и выпускные отверстия внутреннего и внешнего блоков? Скорость вращения вентилятора внутреннего блока установлена на значение LOW (низкая)?
Воздух поступает не сразу при включении режима обогрева.	→	Пожалуйста, подождите некоторое время, кондиционер воздуха прогревает поступивший воздух, чтобы подать его достаточно теплым.
Вентилятор внутреннего блока отключается во время обогрева (для кондиционеров с теплонасосом).	→	Причина состоит в том, что после длительной работы внешний блок замерзает, и устройство размораживается (включается режим размораживания).

Слышно поскрипывание.		Звуки трения вызваны расширением и сжатием передней решетки вследствие изменения температуры.
Слышен звук льющейся воды.		Это звук льющегося хладагента в кондиционере. Это звук льющегося конденсата на теплообменнике. Это звук таяния инея на теплообменнике.
Из внешнего блока слышны звуки «пш-ш» и шелканье.		Щелканье вызвано включением вентилятора или компрессора. «Пш-ш» вызвано льющимся хладагентом.
От внешнего блока исходит запах		Кондиционер может вбирать запахи от стен, ковра, мебели и выдавать их обратно.
Из внешнего блока течет вода.		При работе в режиме охлаждения вода в труба конденсируется. При работе в режиме обогрева или размораживания тающая вода и пар будут вытекать.

ЭКСПЛУАТАЦИОННЫЕ ХАРАКТЕРИСТИКИ

Модель	AVH50K3BI/AGUHN50NM3AO	
	Внутренний	Внешний
Функции	С теплонасосом	
Источник питания	220-240V~, 50Hz	3N 3 8 0 V~, 50Hz
Расчетная мощность (Вт)	14000/15400	
Стандартная входная мощность (Вт)	4900(охлаждение)/5100(обогрев)	
Расчетный входной ток (А)	8.5(охлаждение)/9.7(обогрев)	
Объем потока воздуха (м ³ /час)	1900	
Мощность осушения (л/час)	4.8	
Класс защиты	I	
Водонепроницаемость	IPX4	
Тип климата	T1	
Объем заправляемого хладагента (R410A) (г)	2850	
Уровень шума дБ(А)	52	62
Масса нетто (кг)	60	85
Габариты (мм) ШХВХГ	1900x605x330	955x1030x413

УВЕДОМЛЕНИЕ:

1. Перед отправкой устройства с завода в лаборатории произведена проверка указанного уровня шума.
2. Расчетная мощность охлаждения/обогрева проверена в следующих условиях:

Охлаждение	Внутренний блок	27°C(дБ)	19°C(WB)	Внешний блок	35°C(дБ)	24°C(WB)
------------	-----------------	----------	----------	--------------	----------	----------

Обогрев	Внутренний блок	20°C(дБ)	15°C(WB)	Внешний блок	7°C(дБ)	6°C(WB)
---------	-----------------	----------	----------	--------------	---------	---------

3. Вследствие политики постоянного развития мы оставляем за собой право изменять технические данные без предварительного уведомления покупателя. Хотя возможны ошибки и пропуски, мы приложили все усилия, чтобы информация в данном руководстве была верной.

4. Диапазон рабочей температуры:

	Максимальное охлаждение	Минимальное охлаждение	Максимальный обогрев	Минимальный обогрев
В помещении дБ/WB (°C)	32/232	1/15	27/--2	0/--
На улице дБ/WB (°C)	43/262	1/15	24/18-	5/-6

5. К каждому блоку приложена соответствующая схема кондиционера (внутренний блок/внешний блок).

6. Во избежание несчастных случаев, при повреждении сетевого кабеля замену должен произвести изготовитель, его агент по обслуживанию или квалифицированный специалист.

7. Параметры предохранителя: T5A/250V.

ИНСТРУКЦИИ ПО УСТАНОВКЕ

❖ ВЫБОР МЕСТА УСТАНОВКИ

Внутренний блок	Внешний блок
<ul style="list-style-type: none"> Выберите место, в котором впускные и выпускные отверстия не будут блокироваться различными предметами. 	<ul style="list-style-type: none"> Выберите достаточно прочное место установки, способное выдержать полный вес и воздействие вибрации блока.
<ul style="list-style-type: none"> Место, в котором не будет воздействия прямого солнечного света, в котором будет удобно производить слив конденсата соединять внутренний блок с внешним. 	<ul style="list-style-type: none"> Не запыленное место с хорошей вентиляцией, защищенное от воздействия прямого солнечного света и дождя.
<ul style="list-style-type: none"> На расстоянии не менее 1 м от телевизора, домашней техники, а также на максимальном расстоянии от ламп дневного света. 	<ul style="list-style-type: none"> Место, где выходящий поток воздуха и рабочий шум не будет причинять беспокойства соседям.
<ul style="list-style-type: none"> Вдали от источников копоти, пара и огнеопасного газа. 	<ul style="list-style-type: none"> Вдали от огнеопасного газа и разъедающих паров.
<ul style="list-style-type: none"> Для кондиционера с теплонасосом – вдали от датчиков пожарной сигнализации во избежание их срабатывания при попадании на них потока теплого воздуха. 	<ul style="list-style-type: none"> Место, где будет удобно производить слив конденсата и провести соединение с внутренним блоком.
<ul style="list-style-type: none"> Выберите достаточно прочное место 	

установки, способное выдержать полный вес и воздействие вибрации блока.

❖ КОМПЛЕКТУЮЩИЕ ДЛЯ МОНТАЖА

Перед установкой проверьте наличие следующих комплектующих:

Номер	Комплектующие	Количество	Место установки
1	Направляющая	1	На внутренней стороне воздухозаборного отверстия
2	Самонарезающий шуруп/резиновая пробка	3	
3	Соединительный кабель	1	

Внимание: принимайте за главный состав комплектующих комплектующие, находящиеся в коробке.

❖ УСТАНОВКА ВНУТРЕННЕГО БЛОКА

- Применение направляющей скобы (направляющая скоба является необязательным комплектующим)

Так как внутренний блок имеет высокую и вытянутую форму, во избежание опрокидывания в верхней части блока используется направляющая (способ 1).

Если стены и пол не покрыты деревом, пожалуйста, закрепите расширительный болт с помощью анкерных болтов, продающихся в любом магазине. (способ 2).



Способ 1



Способ 2

- Применение направляющей

В соответствии с местом крепления направляющей на стене выберите ее положение: можно прикрепить устройство прямо к стене, если она достаточно прочная. При установке вытяжной трубы наверху агрегата не перекрывайте болтовое отверстие, для установки трубы выпускного отверстия. (Можно повернуть длинную часть направляющей к стене вниз, чтобы избежать перекрытия отверстия).

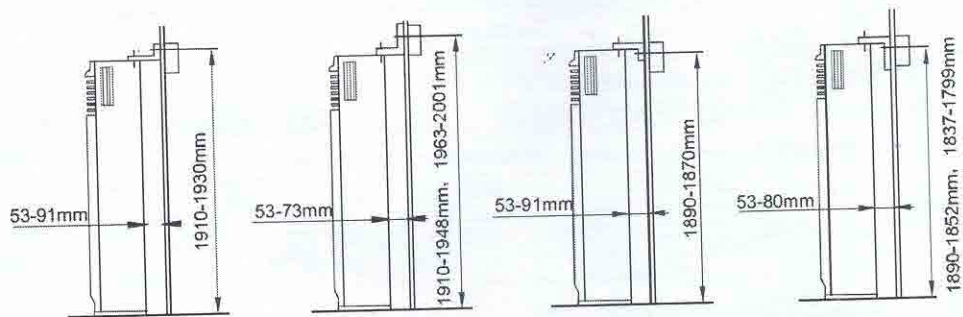

Сначала закрепите направляющую на стене, а потом закрутите болт, как показано на рисунке, чтобы направляющая могла скользить вверх и вниз.

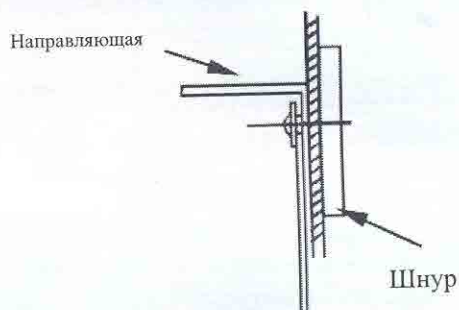

❖ УСТАНОВКА ВНЕШНЕГО БЛОКА

- Установка одиночного кондиционера

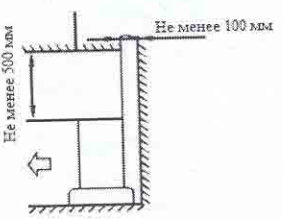
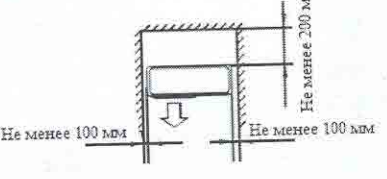
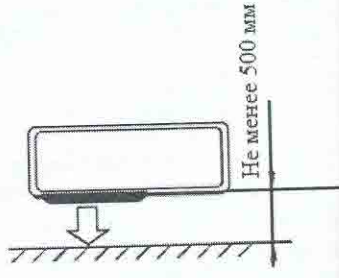
<p>1. При наличии препятствий, находящихся выше устройства, данное положение разрешено в том случае, если есть возможность выдержать следующие промежутки:</p> 	<p>2. Если передняя сторона (воздуховыпускное отверстие) открыта, если мы можем выдержать промежутки, показанные на рисунке, это положение разрешено даже при наличии препятствий с трех сторон. (при этом верхняя сторона открыта).</p> 	<p>3. При наличии препятствия с задней стороны верхняя и боковые стороны должны быть открыты.</p> 
--	---	---

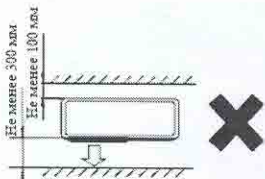
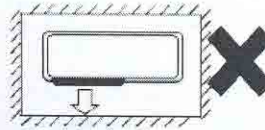
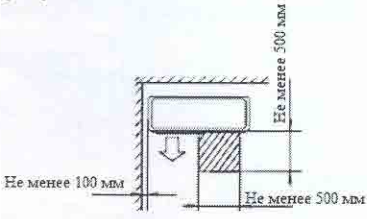
<p>4. При наличии препятствия с передней и с задней стороны не выбирайте данное место для установки.</p> 	<p>5. При наличии препятствия со всех четырех сторон, даже если верхняя сторона будет открыта, в таком месте устройство устанавливать нельзя.</p> 	<p>6. При установке внешнего блока необходимо предусмотреть достаточно места для проведения техобслуживания, как показано на рисунке:</p> 
---	---	--

• Установка нескольких блоков

1. Установите устройства бок о бок (в этом способе верхняя сторона должна быть открыта. Через некоторое время удалите болты со стороны трубопровода)

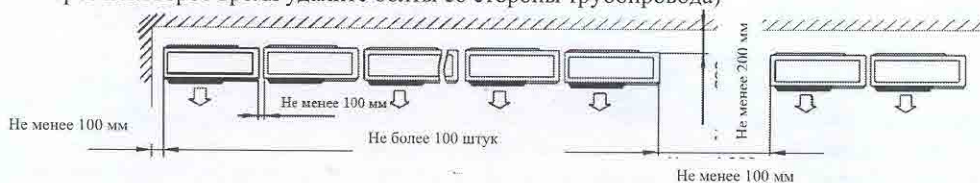

2. Установите попарно

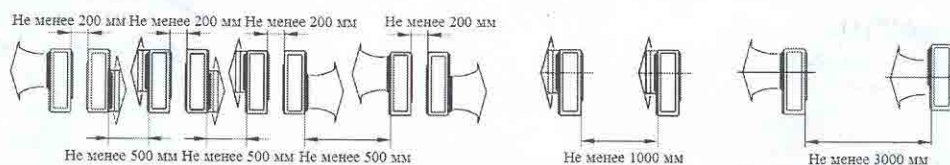

3. Избегайте попадания сильного ветра прямо в выпускное отверстие внешнего блока в случае, если блок установлен на крыше или если вокруг нет других зданий ввиду того, что недостаточный объем воздуха в теплообменнике может повлиять на охлаждение и обогрев и стать причиной поломки.

Если рядом есть стена, направьте воздуховыпускное отверстие к стене и установите блок на расстоянии 500 мм от стены.

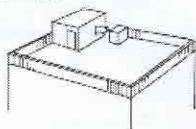

Если воздуховыпускное отверстие испытывает воздействие сильного ветра, измените положение внешнего блока так, чтобы ветер шел под прямым углом к воздуховыпускному отверстию.

Направление
воздушного
потока

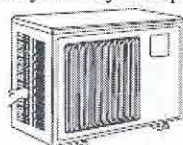

Направление
воздушного
потока

❖ УСТАНОВКА ВНУТРЕННЕГО БЛОКА

Внимание:

Постарайтесь доставить кондиционер в сервисную службу в оригинальной упаковке. Так как центр тяжести внешнего агрегата смещен, будьте осторожны при его поднимании. При перемещении не наклоняйте его более чем на 45°.

При установке болты используются для крепления основания (они продаются отдельно). Надежно закрепите, чтобы устройство не упало при землетрясении или от сильного ветра. Если у вас бетонный пол, пожалуйста, изучите следующий рисунок.



❖ УСТАНОВКА ТРУБОПРОВОДА ХЛАДАГЕНТА И ДРЕНАЖНОГО ШЛАНГА (ВНУТРЕННИЙ БЛОК)

1. Чтобы снять нижнюю панель, отвинтите крепежные шурупы и вытяните панель.
2. Отвинтите крепеж защитного экрана трубопровода и снимите экран (рисунок 1)
3. Перед подсоединением отломите защитную трубку испарителя пинцетом. После выпуска воздуха изнутри гаечным ключом затяните нижнюю гайку соединительной трубки испарителя (рисунок 2)
4. Нанесите слой воздухостойкого масла на соединение и на расширительное отверстие соединительной трубки.
5. Закрутите правую гайку к центру и затяните гаечным ключом (рисунок 3)



Рисунок 1



Рисунок 2

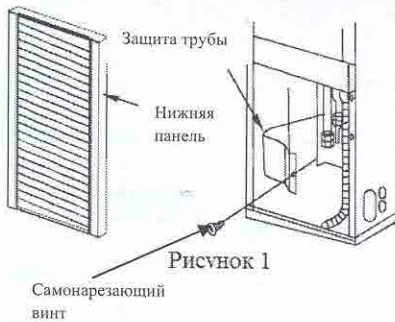

Рисунок 3

Таблица крутящих моментов и углов

Диаметр трубки	Крутящий момент	Угол
6.35 мм (1/4")	14--17	60--90
9.52 мм (3/8")	30--35	60--90
12.7 мм (1/2")	30--35	30--60
15.88 мм (5/8")	73--78	30--60

Внимание:**Внимание:**

После установки трубок внутреннего блока необходимо произвести теплоизоляцию.

1. Не открывайте соединение выходной трубы и медной трубки. Они должны быть обернуты теплоизоляционным материалом во избежание отделения конденсата.
2. Не укрывайте трубку газа и жидкости теплоизоляционным материалом вместе.
3. После установки теплоизоляционного

Количество изогнутых соединений во внутреннем блоке не может быть более 10, а во всем устройстве не может быть более 15. Радиус не должен превышать 10 см. Не затягивайте крепления слишком сильно.

материала прочно закрепите трубки на решетке с помощью кабеля, пропустив его через отверстия в решетке. (перемещение трубок будет мешать при установке решетки воздухозаборника).

❖ УСТАНОВКА ДРЕНАЖНОГО ШЛАНГА

Чтобы легкой откачки жидкости максимально наклоните дренажный шланг, чтобы в нем не скапливалась вода.

Пожалуйста, приобретите теплоизоляционное покрытие для предотвращения появления воды на поверхности дренажного шланга.

Кроме того, место соединения необходимо плотно затянуть во избежание утечки воды. Не помещайте дренажный шланг вблизи сернистого газа и других газов с запахами.

После установки дренажного шланга проверьте качество слива и отсутствие протечек в месте соединения.

Можно вставить сливной насос в решетку выпускного отверстия справа и добавить 1000 мл воды для проверки способности откачки.

Воду следует заливать через правое сливное отверстие в боковой панели теплообменника. Для моделей с электрообогревателем, будьте осторожны - не намочите термистор.

Теплоизоляционный дренажный шланг

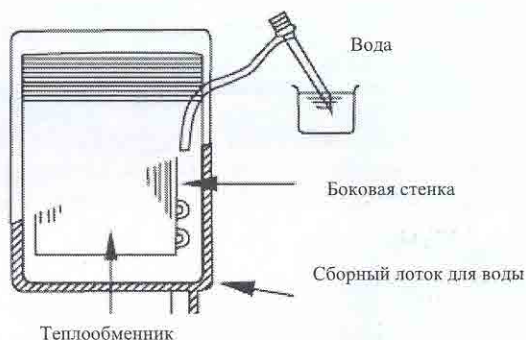
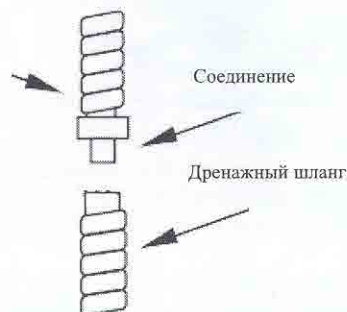

❖ УСТАНОВКА СОЕДИНИТЕЛЬНОЙ ТРУБКИ И ДРЕНАЖНОГО ШЛАНГА (ВНЕШНИЙ БЛОК)

1. Направление вывода распределительной трубы (может быть четыре направления)
2. Удалите крышку и покрытие трубы (два шурупа, соответственно).
3. При ремонте колен трубы не выпрямляйте медную трубу (радиус составляет 100-150 мм)
4. Необходимо использовать два гаечных ключа для закрепления гайки и отсечного клапана распределительной трубы.

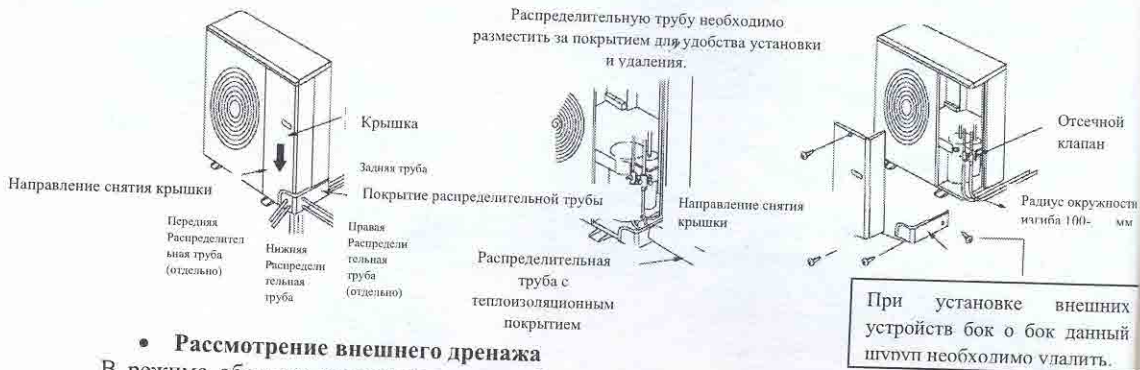

• Рассмотрение внешнего дренажа

В режиме обогрева замерзающая вода будет вытекать из каркаса внешнего блока. Для избежания влияния окружающей среды следует принять во внимание данный факт.

• Выпуск воздуха из блоков:

1. Снимите заглушку шурупа затворного клапана и газовыпускного отверстия;
2. Откройте затворный клапан универсальным ключом (поверните на 90° по часовой стрелке), затем нажимайте на газовыпускное отверстие в течение примерно 10 секунд (когда появится газ в виде тумана – значит воздух из устройства удален).
3. Снимите заглушку шурупа газовыпускного отверстия.
4. Проведите проверку на утечку с помощью мыльной воды или детектора протечек.

❖ ДОБАВЛЕНИЕ ХЛАДАГЕНТА

При длине трубы более 8 метров необходимо добавить фтор в соответствии с данной формулой: $A=80г/мх(L-8)$. (A – количество фтора, L – длина соединительной трубки.)

Допустимая длина распределительной трубки (односторонней)	Необходимое количество фтора (г)						
	≤ 8 м	10	12	14	16	18	20
20 м	---	160	320	480	640	800	960

Примечание: Максимальное опущение соединительной трубки не должно превышать 10 метров.

• Этапы добавления хладагента

1. Подсоедините клапан баллона с хладагентом к горловине отсечного клапана, с заполненным шлангом.
2. Ослабьте соединение заполненного шланга на конце соединения горловины с отсечным газовым клапаном. Откройте клапан баллона, чтобы выпустить воздух с хладагентом. Появление тумана – признак того, что воздух спущен полностью.
3. Используя динамометр, добавьте необходимое количество хладагента.

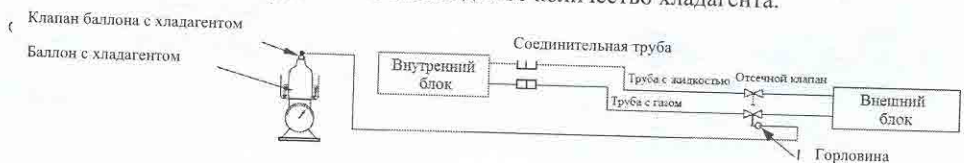

Внимание:

1. Не переворачивайте баллон с хладагентом во время заправки.
2. Для поддержания давления в баллоне с хладагентом при низкой температуре окружающей среды можно его нагреть с помощью горячей воды (около 40 градусов). Не нагревайте баллон на огне или над паром.

❖ ПОДКЛЮЧЕНИЕ ПИТАНИЯ И СИГАЛИЗАЦИИ

• Внутренний блок

- 1 Удалите самонарезающие винты (3 шт.), удерживающие крышку блока питания, выньте блок.
- 2 Ослабьте крепежный шуруп силовой и сигнальной клеммной платы, прочно подсоедините кабель питания и провод сигнализации на плате с помощью самонарезающего винта.
- 3 Закрепите подсоединенные провода с помощью проволочной шайбы и анкерного кабеля. Хорошо заземлите.
- 4 Так как на трубках собирается конденсат, используйте изоляционный рукав для кабеля

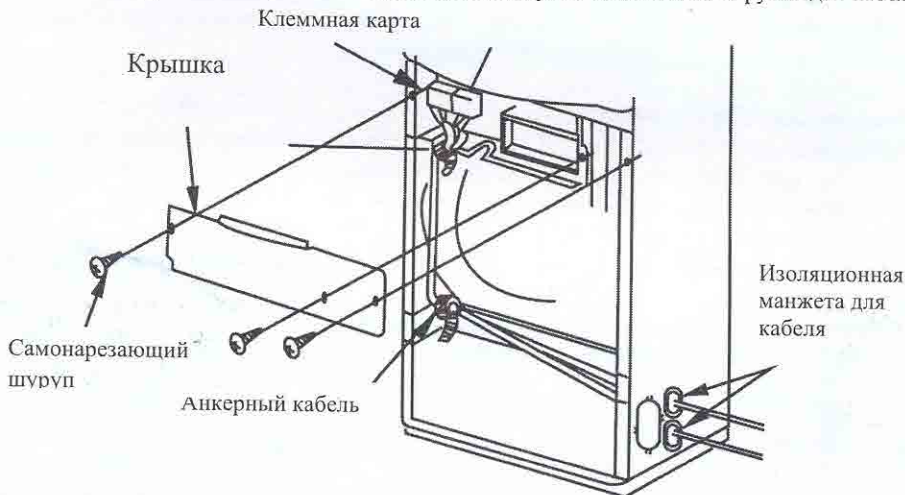

питания и сигнализации для избежания контакта с трубкой. Установите крышку блока.

• Внешний блок

Проводка внешнего блока прокладывается вместе с трубопроводом.

• Схема подключения

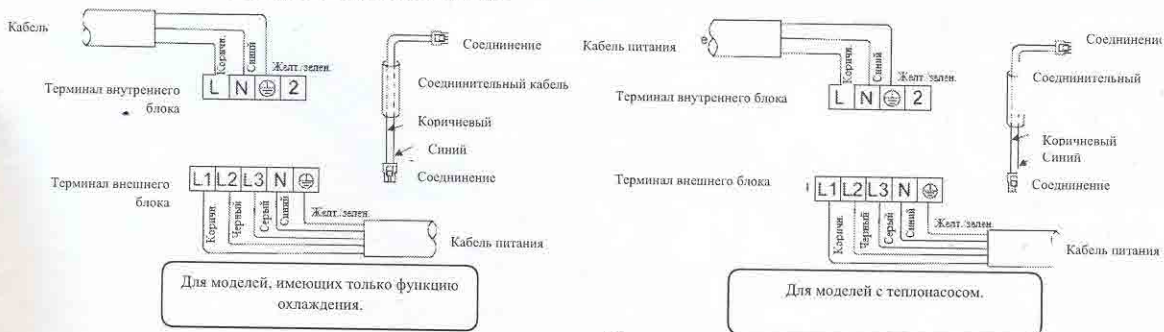

Примечание:

1. Если цвет соединительного кабеля не совпадает с цветом на схеме, опирайтесь на реальные предметы. Но терминалы с однокровыми обозначениями должны быть соединены с соединительными кабелями соответствующих цветов.
2. Кабель питания и сигнализация между внутренним и внешним блоками должны быть соединены последовательно, в соответствии с числом на терминальной доске.
3. Если кабель питания необходимо купить дополнительно, выбирайте электрический кабель не менее 0.75 мм².

ИНТЕЛЛЕКТУАЛЬНАЯ САМОДИАГНОСТИКА

■ Интеллектуальная самодиагностика

При первом включении кондиционер автоматически проверяет все функции. Если есть неисправности, на системе отобразится комнатная температура и установленная температура как индикатор неисправности кондиционера.

Пояснение кодов неисправности:

- E0 – неисправны светодиод и главный щит управления защита внутреннего блока от инея.
- E1 – неисправна функция защиты внешнего блока (высокое напряжение, перегрев, отрицательная фаза, и т.д. (трехфазное устройство).
- E2 – неисправна микросхема E²PROM.
- E3 – неисправен главный щит управления и внешнего блока (трехфазное устройство).
- E7 – неисправен комнатный термистор.
- E8 – неисправен теристор катушки внутреннего блока.
- E9 – неисправен теристор катушки внешнего блока.

KL-D2(50GB)-520