



**Сплит-система Ballu.
РУКОВОДСТВО ПО ЭКСПЛУАТАЦИИ.**

**KFR-2101GWE
KFR-25GWE
KFR-33GWE**



Содержание

Компания оставляет за собой право вносить изменения в конструкцию и рабочие характеристики кондиционера без предварительного уведомления.

• Правила безопасной установки	4
• Устройство кондиционера	5
• Руководство по эксплуатации	11
• Уход и чистка	21
• Рекомендации по экономии электроэнергии	23
• Поиск и устранение неисправностей	24
• Технические характеристики и схемы	26

Используемые обозначения

Во избежание травм и повреждения имущества неукоснительно соблюдайте требования данного руководства.

	Осторожно! Этим символом отмечены требования, несоблюдение которых может привести к травме со смертельным исходом.
	Внимание! Требования, несоблюдение которых может привести к тяжелой травме.

Отличительные особенности

- **Компактность**
Данная модель отличается от предшествующих моделей большей компактностью при сохранении рабочих характеристик и основных функций.
- **Микропроцессорная система управления**
Пульт дистанционного управления оснащен дисплеем для отображения текущих настроек и микропроцессором, который обеспечивает автоматическое управление кондиционером.
- **Простой в обращении пульт дистанционного управления**
Пульт дистанционного управления позволяет задавать режим работы кондиционера одним нажатием кнопки.
- **12-часовой таймер включения и отключения кондиционера**
Таймер позволяет задавать время включения и отключения кондиционера в диапазоне от 1 до 12 часов.
- **1-часовой таймер отключения кондиционера**
Одним нажатием кнопки таймер можно запрограммировать на отключение кондиционера после 1 часа работы.
- **Ночной режим**
В ночном режиме автоматически изменяется уставка температуры, что позволяет поддерживать комфортную температуру воздуха в помещении и экономить электроэнергию.
- **4 режима работы вентилятора:**
 - автоматический,
 - высокая скорость вращения,
 - средняя скорость вращения,
 - низкая скорость вращения.
- **Регулирование направления потока воздуха**
Горизонтальные жалюзи автоматически покачиваются вверх-вниз, равномерно распределяя воздух по объему помещения, что обеспечивает комфортные условия в любой зоне помещения.
- **Автоматический переход на режим охлаждения или обогрева**
Кондиционер автоматически переходит на режим охлаждения или обогрева в зависимости от фактической температуры воздуха в помещении.
- **Защита от подачи холодного воздуха в помещение**
Эта функция предотвращает подачу холодного воздуха в помещение при включении режима обогрева и при работе в режиме оттаивания.
- **Автоматический перезапуск кондиционера при перебоях электропитания**
При восстановлении электропитания кондиционер автоматически возобновляет работу в ранее заданном режиме.
- **Антисептический фильтр**
Кондиционер оснащен антисептическим фильтром, очищающим воздух от бактерий и препятствующим росту плесени.
- **Интенсивный режим.**
В этом режиме кондиционер нагревает или охлаждает воздух более интенсивно, чем в обычном режиме обогрева или охлаждения, что позволяет быстро создать комфортные условия в помещении. Супермощность.

Правила безопасной установки

- ! Осторожно!** 1. Монтаж кондиционера должен выполняться квалифицированными специалистами в соответствии с требованиями, приведенными в настоящем руководстве.
- ! Осторожно!** 2. Перед установкой убедитесь, что параметры сети электропитания соответствуют электрическим характеристикам, указанным на заводской табличке кондиционера.
3. Не устанавливайте кондиционер в местах с большим скоплением дыма в атмосфере, в зоне возможной утечки легко воспламеняющихся газов, а также в помещениях с высокой влажностью, например, в банях и т.п.
4. Не устанавливайте кондиционер в помещениях с оборудованием, выделяющим большое количество тепла.

Внимание! Во избежание коррозии не допускайте прямого контакта наружного блока кондиционера с морской водой и не устанавливайте его в зонах с агрессивной атмосферой, например, вблизи серных источников.

1. Электромонтаж кондиционера должен выполняться в соответствии с требованиями Правил Устройства Электроустановок (ПУЭ).
2. Кондиционер должен быть надежно заземлен.
3. Электромонтаж должен проводиться квалифицированным специалистом.
4. Нагрузочная способность сети электропитания должна соответствовать потребляемой мощности кондиционера.
5. Для подачи электропитания к кондиционеру следует использовать отдельный кабель.
6. В зоне установки наружного блока должно обеспечиваться вентилируемое пространство.

1. Перед началом эксплуатации кондиционера внимательно изучите данное руководство. По всем возникающим вопросам обращайтесь к авторизованному дилеру.
2. Кондиционер предназначен для поддержания комфортных условий в помещении. Используйте его только по прямому назначению в соответствии с требованиями настоящего руководства.

- ! Осторожно!** 1. Не храните бензин и легко воспламеняющиеся газы и жидкости возле кондиционера – это очень опасно!
2. Кондиционер не оборудован вентилятором для подачи наружного воздуха в помещение. Во избежание удушья при использовании газовых или мазутных отопительных приборов, потребляющих много кислорода, регулярно открывайте двери и окна и проветривайте помещение.

- ! Внимание!** 1. Не включайте и не отключайте кондиционер сетевым выключателем. Используйте для этого кнопку ON/OFF (ВКЛ/ОТКЛ.) пульта дистанционного управления
2. Не просовывайте пальцы или посторонние предметы через воздуховыпускную решетку наружного блока, так как это может привести к травме от вращающегося вентилятора.
3. Не позволяйте детям играть с кондиционером.
4. Не перегревайте и не переохлаждайте воздух в помещении, в котором находятся дети и больные.

Устройство кондиционера

1. Общее описание

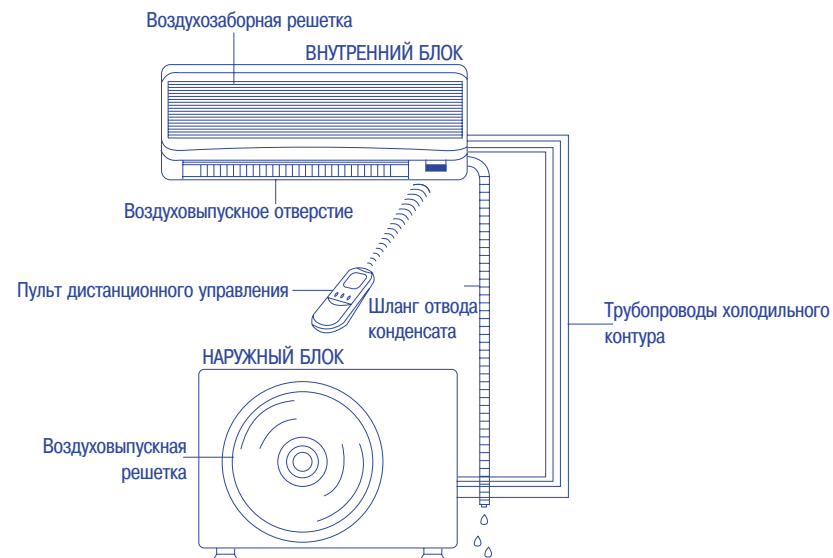

ПРИМЕЧАНИЕ. Кондиционер состоит из внутреннего и наружного блоков. Управление кондиционером осуществляется с пульта дистанционного управления.

Воздухозаборная решетка	Через эту решетку воздух из помещения поступает в воздушный фильтр, очищающий воздух от пыли.
Воздуховыпускное отверстие	Через это отверстие обработанный воздух подается в помещение.
Пульт дистанционного управления	С помощью пульта ДУ можно включить и отключить кондиционер, выбрать режим его работы, задать требуемую температуру в помещении и скорость вращения вентилятора, настроить таймер и отрегулировать направление потока воздуха.
Трубы холодильного контура	Внутренний и наружный блоки кондиционера соединяются медными трубами, по которым течет хладагент.
Наружный (компрессорно-конденсаторный) блок	Наружный блок содержит теплообменник, компрессор, вентилятор и другое электрооборудование.
Шланг отвода конденсата	Через этот шланг отводится конденсат, образующийся во внутреннем блоке при осушении воздуха помещения.

Устройство кондиционера

2. Панель управления и индикации внутреннего блока



ВНИМАНИЕ!

Во избежание помех бытовые радиоприборы (в том числе мобильные телефоны) должны быть расположены на расстоянии не менее 1 м от внутреннего блока.

При нарушении нормальной работы кондиционера в результате воздействия радиоприборов выключите и через несколько минут снова включите кондиционер.

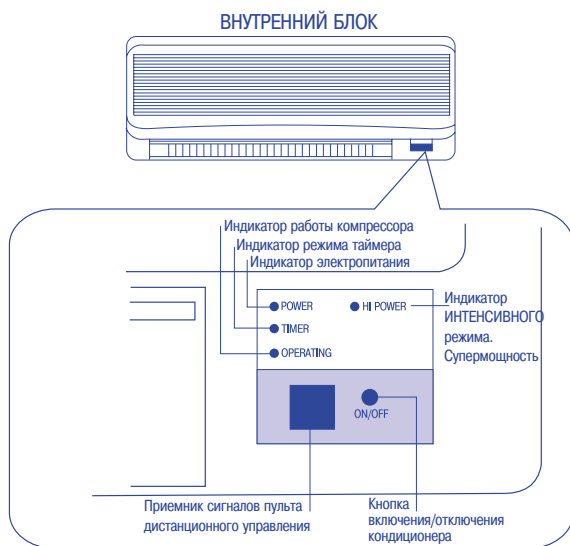

Приемник сигналов пульта дистанционного управления	Принимает ИК-сигналы пульта дистанционного управления.
Индикатор электропитания	Светится, когда кондиционер включен (при этом компрессор может не работать).
Индикатор режима таймера	Светится при активизированном таймере.
Индикатор работы компрессора	Светится, когда работает наружный блок.
Индикатор интенсивного режима. Супермощность	Светится в интенсивном режиме
Кнопка аварийного включения/отключения кондиционера	Используется для включения/отключения кондиционера в случае выхода из строя или утери пульта дистанционного управления (см. раздел «Включение и отключение кондиционера с панели управления и индикации внутреннего блока»). Для включения/отключения кондиционера в нормальном режиме пользуйтесь кнопкой ON/OFF пульта дистанционного управления.

Устройство кондиционера

3. Дисплей пульта дистанционного управления

Индикация режимов работы кондиционера (см. ниже)

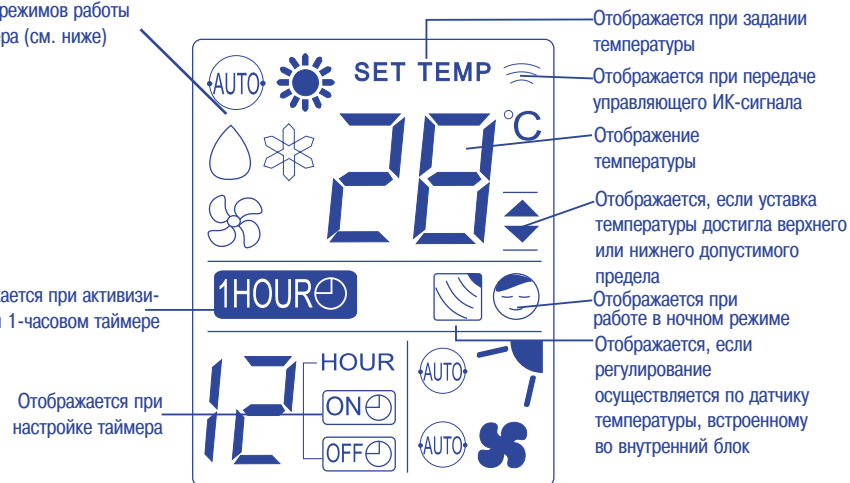

Значки, отображающиеся на экране дисплея

1) Режимы работы кондиционера:

- АВТОМАТИЧЕСКИЙ
- ОХЛАЖДЕНИЕ
- ОБОГРЕВ
- ОСУШЕНИЕ
- ВЕНТИЛЯЦИЯ
- АВТОМАТИЧЕСКИЙ ВЫБОР СКОРОСТИ
- ВЫСОКАЯ
- СРЕДНЯЯ
- НИЗКАЯ

3) Отображение заданной или фактической температуры воздуха (в диапазоне от 16 до 30° C)

4) Режим работы по таймеру

- Задание времени включения по 12-часовому таймеру
- Задание времени отключения по 12-часовому таймеру
- Включение 1-часового таймера
- 5) НОЧНОЙ РЕЖИМ
- 6) Отображается при передаче сигнала управления
- 7) Индикация положения горизонтальных жалюзи
- 8) Индикация режима покачивания горизонтальных жалюзи
- 9) Регулирование температуры воздуха осуществляется по датчику, встроенному во внутренний блок

Устройство кондиционера

4. Пульт дистанционного управления

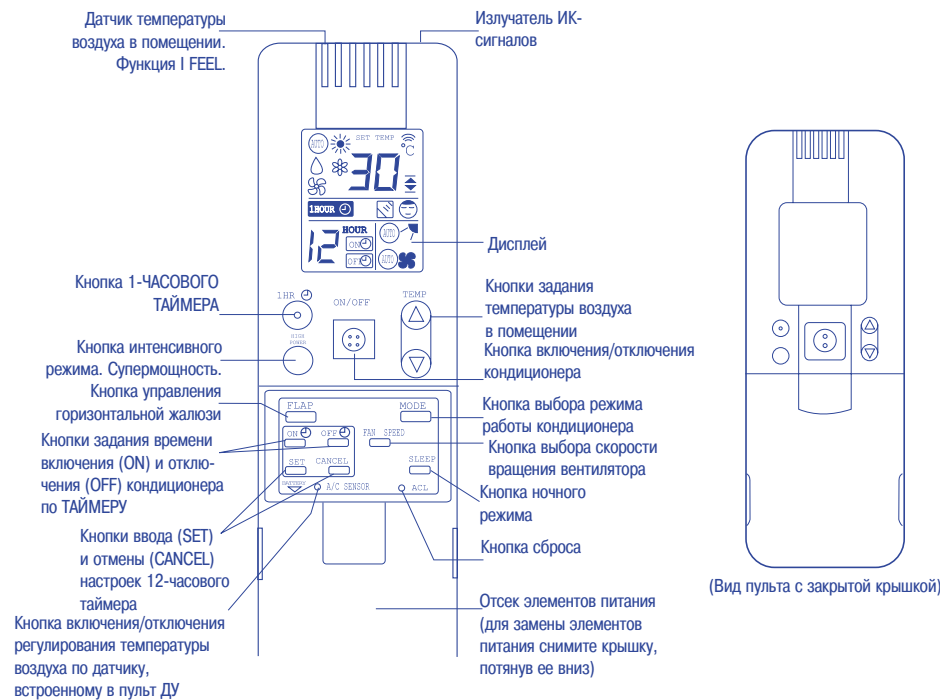

ПРИМЕЧАНИЕ. На рисунке показан пульт с открытой крышкой.

Излучатель ИК-сигналов	При передаче на внутренний блок управляющих сигналов на изменение уставок и режимов работы на дисплее появляется значок
Датчик температуры	Датчик, встроенный в пульт управления, измеряет температуру воздуха в помещении.
Дисплей	При включении пульта дистанционного управления на дисплее отображаются текущие настройки и режим работы кондиционера. Если кондиционер отключен, на дисплее отображаются предыдущие настройки и режим работы.
Кнопка ночного режима (SLEEP)	Описание ночного режима приведено в разделе «Ночной режим работы». При нажатии кнопки SLEEP в режимах ОБОГРЕВ, ОСУШЕНИЕ или ОХЛАЖДЕНИЕ на дисплее появляется символ , и установка температуры автоматически изменяется, обеспечивая энергосберегающий режим работы кондиционера.
Кнопки задания температуры воздуха в помещении (TEMP)	При нажатии стрелки значение задаваемой температуры увеличивается на 1° C. При нажатии стрелки значение задаваемой температуры уменьшается на 1° C.

8

Устройство кондиционера

Кнопка включения/отключения кондиционера (ON/OFF)	При нажатии этой кнопки кондиционер включается или отключается.
Кнопка задания времени включения кондиционера по таймеру (ON «»)	Нажатием этой кнопки задается время включения кондиционера по таймеру
Кнопка задания времени отключения кондиционера по таймеру (OFF «»)	Нажатием этой кнопки задается время отключения кондиционера по таймеру
Кнопки ввода (SET) и отмены (CANCEL) настроек таймера	Кнопки используются для ввода и сброса выбранного времени включения/отключения кондиционера по таймеру
Кнопка выбора режима работы кондиционера (MODE) Автоматический режим (AUTO)	С помощью этой кнопки выбирается режим АВТОМАТИЧЕСКИЙ, ОБОГРЕВА, ОСУШЕНИЯ или ОХЛАЖДЕНИЯ. В этом режиме микропроцессор автоматически выбирает режим ОХЛАЖДЕНИЯ или ОБОГРЕВА в зависимости от фактической температуры воздуха в помещении.
ОБОГРЕВ (HEAT) ОСУШЕНИЕ (DRY)	В этом режиме кондиционер нагревает воздух помещения. В этом режиме кондиционер снижает влажность воздуха в помещении.
ОХЛАЖДЕНИЕ (COOL) ВЕНТИЛЯЦИЯ (FAN)	В этом режиме кондиционер охлаждает воздух помещения. В этом режиме работает только вентилятор внутреннего блока, обеспечивая циркуляцию воздуха.
Кнопка управления горизонтальными жалюзи (FLAP)	Нажатием этой кнопки выбирается один из трех режимов: Задание фиксированного положения жалюзи. Автоматическое покачивание жалюзи вверх-вниз. Автоматический выбор положения жалюзи (см. раздел «Регулирование направления потока обработанного воздуха»).
Кнопка выбора скорости вращения вентилятора (FAN SPEED)	Автоматический выбор скорости вращения вентилятора. Высокая скорость вращения. Средняя скорость вращения. Низкая скорость вращения.
Кнопка 1-часового таймера (1 HR TIMER) 	После нажатия этой кнопки кондиционер будет работать в течение 1 часа, а затем отключится независимо от того, работал он в момент нажатия кнопки или нет.
Кнопка сброса (ACL)	При нажатии этой кнопки пульт дистанционного управления приводится в рабочее состояние. Нажимайте эту кнопку каждый раз после замены элементов питания.

9

Устройство кондиционера

Кнопка включения/отключения регулирования температуры воздуха по датчику, встроенному в пульт ДУ (A/C SENSOR)



ВНИМАНИЕ!

При нажатии кнопки заостренным предметом (например, шариковой ручкой) на дисплее появляется значок , и регулирование температуры воздуха будет осуществляться по датчику, встроенному в пульт дистанционного управления.

Если пульт управления расположен вблизи отопительного прибора или в зоне воздействия солнечных лучей, то нажатием кнопки A/C SENSOR переключите контроллер на регулирование по датчику, встроенному во внутренний блок кондиционера.

Автоматический выбор режимов охлаждения и обогрева

Кондиционер автоматически выбирает режим охлаждения или обогрева в зависимости от фактической температуры воздуха в помещении.

ПРИМЕЧАНИЕ

Каждые 3 минуты на внутренний блок передается значение температуры воздуха, которая измеряется датчиком, установленным на пульте ДУ. Если задержка подачи сигнала превысит 10 минут (например, если пульт неисправен или утерян), то контроллер автоматически переключится на регулирование по датчику, встроенному во внутренний блок. Примите во внимание, что температура воздуха около пульта управления может отличаться от температуры воздуха в зоне установки внутреннего блока.

Руководство по эксплуатации

Замена элементов питания

1. Снимите крышку пульта, сдвинув ее в направлении, указанном стрелкой А.
2. Установите две щелочные батарейки типа ААА, соблюдая полярность, указанную на стенке отсека.
3. Нажмите кнопку ACL заостренным предметом (например, шариковой ручкой).

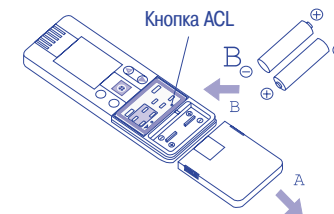

ВНИМАНИЕ!

- Заменяйте элементы питания, когда на ЖК-дисплее пропадает изображение, или нарушается нормальная работа пульта.
- Для замены используйте два новых герметичных щелочных элемента питания типа ААА.
- Замену производите в порядке, указанном в разделе «Замена элементов питания»
- Если Вы отключаете кондиционер на длительное время (более 1 месяца) извлеките элементы питания из пульта дистанционного управления.

Дистанционное управление кондиционером

Подавая команды с пульта дистанционного управления, направляйте ИК-излучатель на приемник сигналов ДУ внутреннего блока.



Для обеспечения нормального приема ИК-сигналов, не работайте с пультом дистанционного управления в следующих условиях:

- в зонах воздействия прямых солнечных лучей,
- за шторами или в иных закрытых местах,
- на расстоянии более 8 м от внутреннего блока,
- в потоке воздуха, идущем от внутреннего блока,
- в местах, где пульт сильно нагревается или охлаждается,
- вблизи электрических и радиоприборов, которые могут являться источником помех,
- если между пультом и внутренним блоком находятся посторонние предметы.

Руководство по эксплуатации

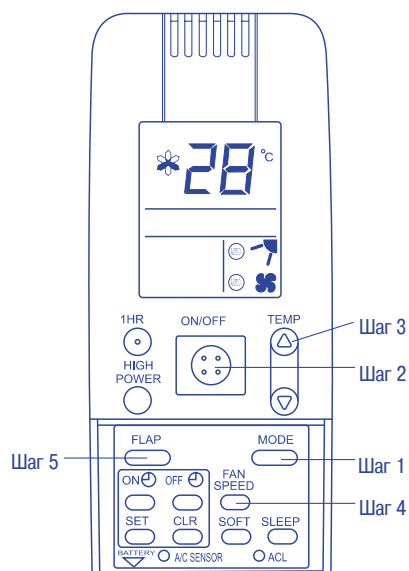

ВНИМАНИЕ!

Убедитесь, что автоматический выключатель, расположенный на распределительном щите, включен, а выключатель, расположенный на внутреннем блоке, находится в положении ON и на кондиционер поступает питание.

Нажимая кнопки пульта дистанционного управления в указанном ниже порядке, задайте желаемые установки и режим работы кондиционера.

ШАГ 1	Нажимая кнопки MODE выберите желаемый режим работы кондиционера. Обогрев – ☀ Осушение – 💧 Охлаждение – ❄ Автоматический режим – AUTO Вентиляция – 🌀
ШАГ 2	Включите кондиционер, нажав кнопку ON/OFF пульта ДУ.
ШАГ 3	Нажимая кнопку TEMP, задайте желаемую температуру воздуха в помещении. Диапазон задаваемой температуры: от 16 до 30° C.
ШАГ 4 ВНИМАНИЕ!	Нажимая кнопку FAN SPEED, выберите скорость вращения вентилятора. В режиме AUTO 🌀 скорость вращения вентилятора выбирается автоматически по разности между заданной и фактической температурой воздуха в помещении.
ШАГ 5	Нажимая кнопку FLAP, отрегулируйте направление потока воздуха.

Для отключения кондиционера повторно нажмите кнопку ON/OFF.

Руководство по эксплуатации

Выбор скорости вращения вентилятора

А. Автоматический выбор скорости

Нажимая кнопку FAN SPEED, выберите режим автоматического выбора скорости вращения вентилятора, при этом на экране дисплея появится значок 🌀 .

В этом режиме микропроцессор автоматически выбирает скорость вращения вентилятора по разности между фактической (RT) и заданной (T) температурой воздуха в помещении:

В режиме охлаждения

Разность между фактической и заданной температурой воздуха в помещении	СКОРОСТЬ ВРАЩЕНИЯ ВЕНТИЛЯТОРА
$RT \geq (T+3)^{\circ} C$	Высокая
$(T+1)^{\circ} C < RT < (T+3)^{\circ} C$	Средняя
$RT \leq (T+1)^{\circ} C$	Низкая

В режиме осушения

Разность между фактической и заданной температурой воздуха в помещении	СКОРОСТЬ ВРАЩЕНИЯ ВЕНТИЛЯТОРА
$RT \geq (T+5)^{\circ} C$	Высокая
$(T+3)^{\circ} C < RT < (T+5)^{\circ} C$	Средняя
$RT \leq (T+3)^{\circ} C$	Низкая

В режиме обогрева

Разность между фактической и заданной температурой воздуха в помещении	СКОРОСТЬ ВРАЩЕНИЯ ВЕНТИЛЯТОРА
$RT \leq (T-3)^{\circ} C$	Высокая
$(T-3)^{\circ} C < RT \leq (T-1)^{\circ} C$	Средняя
$(T-1)^{\circ} C < RT < T$	Низкая

ВНИМАНИЕ!

В таблице описана логика выбора скорости вентилятора для случая, когда температура измеряется по датчику, расположенному на пульте ДУ. Если температура измеряется по датчику, расположенному на внутреннем блоке (на дисплее отображается значок 🌡), то логика может несколько отличаться.

Б. Ручной выбор скорости

Нажимая кнопку FAN SPEED, выберите желаемую скорость вращения вентилятора: 🌀 (Высокая), 🌀 (Средняя), 🌀 (Низкая)

Руководство по эксплуатации

Регулирование направления потока обработанного воздуха

1. Регулирование направления потока воздуха в горизонтальной плоскости (вправо-влево)

Задайте направление потока воздуха в горизонтальной плоскости, поворачивая вертикальные жалюзи вправо или влево вручную.

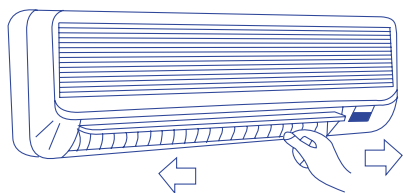

Осторожно!

При работе в режиме охлаждения или осушения, а также при высокой влажности поток следует направить прямо. Если лопатки вертикальных жалюзи будут повернуты в крайнее правое или крайнее левое положение, то в воздуховыпускной решетке будет образовываться конденсат и стекать на пол.

2. Регулирование направления потока воздуха в вертикальной плоскости (вверх-вниз)

Регулирование направления потока воздуха в вертикальной плоскости выполняется с пульта дистанционного управления. Не поворачивайте горизонтальные жалюзи вручную. Убедитесь, что пульт ДУ работает. Нажимая кнопку FLAP, задайте режим покачивания жалюзи или установите жалюзи в одно из шести фиксированных положений.

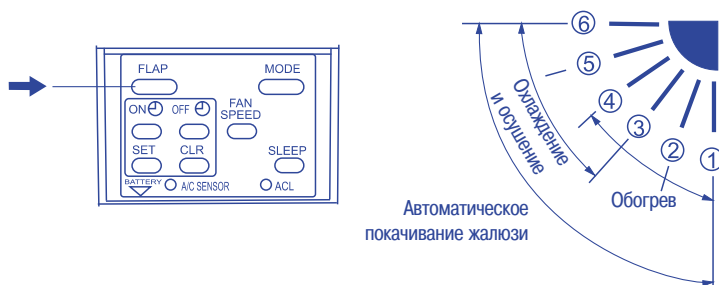

А. Режим покачивания жалюзи

В этом режиме жалюзи автоматически покачиваются вверх-вниз, равномерно распределяя обработанный воздух по объему помещения.

Б. Автоматический выбор положения жалюзи

В этом режиме жалюзи автоматически покачиваются между положениями 3 и 6 в режиме охлаждения или осушения и между положениями 1 и 4 в режиме обогрева (см. рисунок сверху).

Руководство по эксплуатации

ВНИМАНИЕ! ОСТОРОЖНО!



- При отключении кондиционера жалюзи автоматически закрываются.
- Для изменения положения горизонтальных жалюзи пользуйтесь кнопкой FLAP пульта дистанционного управления. Не изменяйте положение жалюзи вручную, иначе индикация положения жалюзи на дисплее не будет соответствовать фактическому положению. Если это произошло, отключите кондиционер, дождитесь, когда жалюзи закроются, и снова включите его. Соответствие между индикацией и фактическим положением жалюзи восстановится.
- Не направляйте жалюзи вниз в режиме охлаждения, иначе в воздуховыпускной решетке будет образовываться конденсат и стекать на пол.

Руководство по эксплуатации

Ночной режим (Режим экономии электроэнергии)

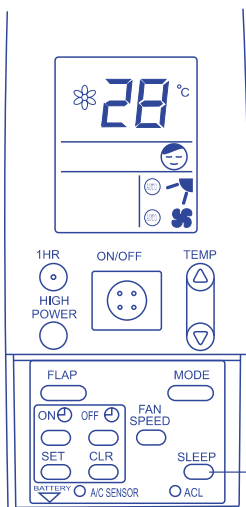

Ночной режим

Ночной режим используется для экономии электроэнергии. Он включается нажатием кнопки SLEEP при работающем кондиционере. При этом на дисплее появляется символ 😊.

ВНИМАНИЕ! Эта функция не действует в автоматическом режиме и режиме вентиляции.

А. В режиме охлаждения и осушения.

При включении ночного режима в режиме охлаждения или осушения заданное значение температуры увеличивается на 1° C после первого часа работы и еще на 1° C после второго часа. После 6 часов работы при этой температуре ночной режим автоматически отключается. Эта функция позволяет экономить электроэнергию при сохранении комфортных условий в помещении, особенно, когда требуется незначительное охлаждение.

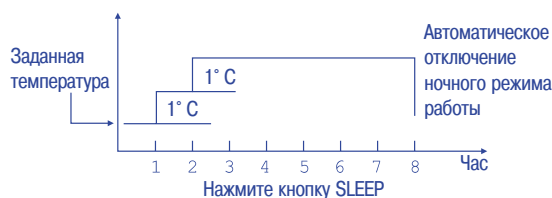

Б. В режиме обогрева.

При включении ночного режима в режиме обогрева заданное значение температуры уменьшается на 2° C после первого часа работы, затем еще на 2° C после второго часа, затем после 3-х часов работы увеличивается на 1° C. Через 3 часа работы при этой температуре ночной режим автоматически отключается.

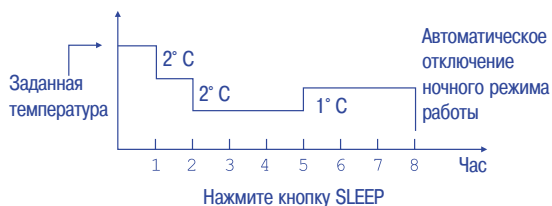

Руководство по эксплуатации

Включение и отключение кондиционера по 12-часовому таймеру

1. Включение по таймеру (пример)

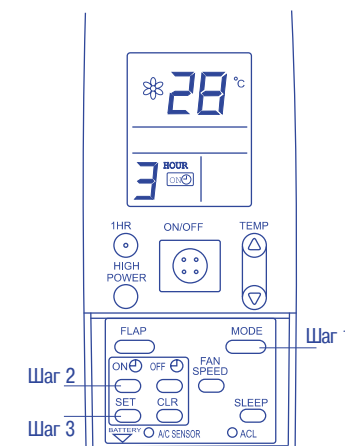

Кондиционер автоматически включается в установленное время

На дисплее, изображенном слева, показано, что кондиционер включится через 3 часа.

Порядок настройки таймера

Шаг 1	Нажимая кнопку MODE, выберите нужный режим работы кондиционера. Затем нажмите кнопку ON/OFF.
Шаг 2	Нажимая кнопку ON «ON» таймера, задайте время, по истечении которого должен включиться кондиционер. Время задается в диапазоне от 1 до 12-ти часов с шагом 1 час.
Шаг 3	Нажатием кнопки SET введите заданное время.

- На дисплее отобразятся предыдущие настройки, и появится значок ON.
- Для того, чтобы узнать время, оставшееся до включения кондиционера, нажмите кнопку SET.

Для отмены заданного времени включения кондиционера нажмите кнопку CLR.

2. Отключение по таймеру (пример)

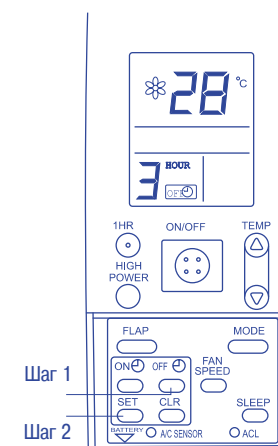

Кондиционер автоматически отключится по истечении заданного времени

На дисплее, изображенном слева, показано, что кондиционер отключится через 3 часа.

Порядок настройки таймера

Шаг 1	Нажимая кнопку OFF «OFF» таймера, установите время, по истечении которого должен отключиться кондиционер. Время задается в диапазоне от 1 до 12-ти часов с шагом 1 час.
Шаг 2	Нажатием кнопки SET введите заданное время.

- На дисплее отобразятся предыдущие настройки и появится символ OFF.
- Для того, чтобы узнать время, оставшееся до отключения кондиционера, нажмите кнопку SET.

Для отмены заданного времени отключения нажмите кнопку CLR.

Руководство по эксплуатации

Отключение кондиционера по 1-часовому таймеру

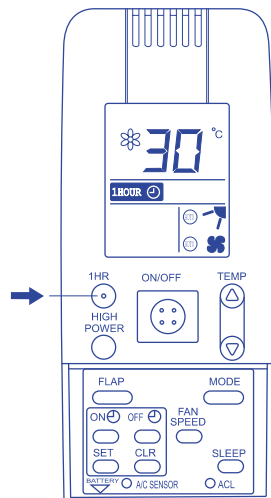

При нажатии кнопки 1HR кондиционер автоматически отключается после 1 часа работы, независимо от того, работал он в момент нажатия или нет.

Включение 1-часового таймера

Нажатием кнопки 1 HR включите 1-часовой таймер. При этом на дисплее появляется символ . 1-часовой таймер можно включать как при работающем, так и при выключенном кондиционере.

Отмена функции 1-часового таймера

Нажатием кнопки ON/OFF отключите кондиционер, подождите, пока он прекратит работу, и повторно нажмите кнопку ON/OFF. Функция 1-часового таймера отменена.

ВНИМАНИЕ!

- Если нажать кнопку 1HR при включенном 1-часовом таймере, то 1-часовой таймер отключится. Если повторно нажать кнопку 1 HR, то кондиционер будет работать 1 час с момента нажатия кнопки и затем отключится.
- Если нажать кнопку 1 HR при активизированной функции отключения по 12-часовому таймеру (TIMER OFF), то настройка таймера отменится. Через час кондиционер отключится.

Интенсивный режим

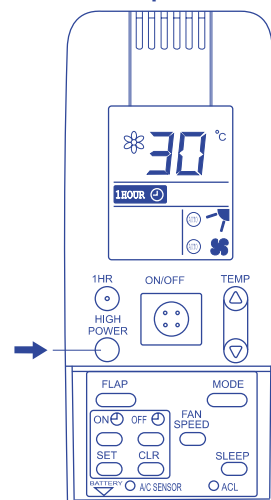

В этом режиме кондиционер нагревает или охлаждает воздух более интенсивно, чем в обычном режиме обогрева или охлаждения. Это позволяет быстро создать комфортные условия в помещении в жаркий или холодный сезон.

Порядок включения интенсивного режима

Нажмите кнопку HIGH POWER на пульте дистанционного управления. При этом на лицевой панели внутреннего блока засветится индикатор HI POWER, показывая, что кондиционер работает в интенсивном режиме. Продолжительность работы в этом режиме не более 15 минут.

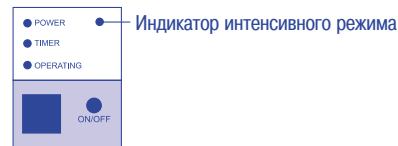

Отмена интенсивного режима

Повторно нажмите кнопку HIGH POWER. Индикатор HI POWER на лицевой панели внутреннего блока погаснет.

18

Руководство по эксплуатации

Примечания

Режим обогрева

Теплопроизводительность

- Кондиционер обогревает помещение, используя теплоту, содержащуюся в наружном воздухе (принцип работы теплового насоса), поэтому при низкой температуре наружного воздуха теплопроизводительность кондиционера снижается. Если кондиционер не обеспечивает комфортную температуру воздуха в помещении, то включите дополнительные отопительные приборы.

Оттаивание

- При низкой температуре наружного воздуха на теплообменнике наружного блока образуется иней или лед, уменьшающий его эффективность. В этом случае включается режим оттаивания, и вентилятор внутреннего блока отключается (или вращается с низкой скоростью). Через несколько минут режим обогрева включается снова. Время оттаивания может незначительно изменяться в зависимости от температуры наружного воздуха и степени обмерзания.

- После включения режима обогрева вентилятор внутреннего блока включается с задержкой в несколько минут. Это дает возможность теплообменнику внутреннего блока прогреться. Так работает функция защиты от подачи холодного воздуха в помещение.

Индикатор электропитания

- В режиме обогрева индикатор электропитания светится как при оттаивании, так и при отключении компрессора с помощью термореле.

Перебои электропитания

- При пропадании напряжения в сети электропитания кондиционер отключится и включится автоматически через 3 минуты после возобновления электропитания.

Кондиционер издает щелкающие звуки

- В режиме обогрева или охлаждения происходит температурное расширение (сжатие) деталей и компонентов кондиционера. При этом они издают щелкающие звуки. Это нормально, и звуки скоро пропадают.

- Каждые 3 минуты на внутренний блок передается значение температуры воздуха, которая измеряется датчиком, установленным на пульте ДУ. Если задержка подачи сигнала превысит 10 минут (например, если пульт неисправен или утерян), то контроллер автоматически переключится на регулирование по датчику, встроенному во внутренний блок. Примите во внимание, что температура воздуха около пульта управления может отличаться от температуры воздуха в зоне установки внутреннего блока.

19

Руководство по эксплуатации

Включение и отключение кондиционера с панели управления и индикации на внутреннем блоке

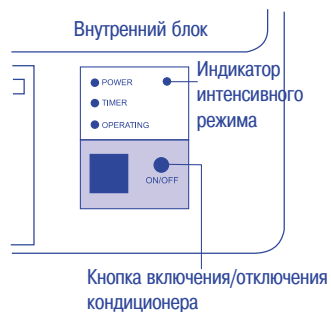

Если пульт дистанционного управления неисправен или утерян, то выполните следующие действия.

1. Если кондиционер не работает, и Вы хотите включить его, то нажмите кнопку ON/OFF, расположенную на панели управления и индикации внутреннего блока.
2. Если кондиционер работает, и Вы хотите отключить его, то нажмите кнопку ON/OFF.

ВНИМАНИЕ! Не удерживайте кнопку слишком долго, это может привести к нарушению работы кондиционера.

Уход и чистка



ВНИМАНИЕ!

1. Перед началом чистки выключите сетевой выключатель и выньте вилку из розетки.
2. Не лейте воду на внутренний блок. Это может привести к повреждению внутренних элементов блока и поражению электрическим током.

Для очистки корпуса и решеток внутреннего блока пользуйтесь пылесосом или мягкой тканью.

Если поверхность сильно загрязнена, смочите ткань мягким моющим средством. При чистке решеток не нажимайте сильно на жалюзи.



ОСТОРОЖНО!

1. Не пользуйтесь для чистки внутреннего блока растворителями или агрессивными жидкостями. Не мойте пластиковый корпус горячей водой.
2. Некоторые компоненты кондиционера имеют острые кромки. Во избежание порезов и ссадин будьте особенно осторожны при чистке этих элементов.
3. Теплообменник и другие элементы наружного блока следует чистить не реже 1 раза в год. По вопросам ухода за кондиционером обращайтесь в торговое представительство или сервисный центр авторизованного дилера.

Антисептический фильтр

Антисептический фильтр, установленный за воздухозаборной решеткой внутреннего блока, следует проверять и чистить каждые три недели.

Извлечение антисептического фильтра

1. Возьмитесь обеими руками за края воздухозаборной решетки и откройте ее, потянув на себя и вверх.
2. Извлеките фильтр, осторожно вытягивая его вниз.

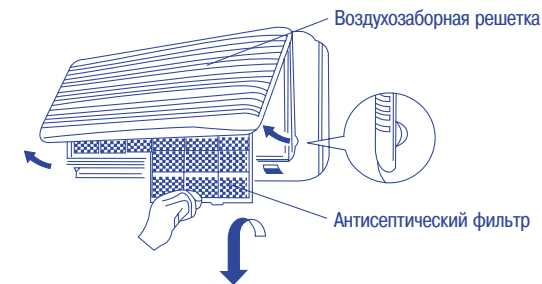

Уход и чистка

Чистка антисептического фильтра

Очистите фильтр пылесосом. Если фильтр сильно загрязнен, сполосните его в теплой мыльной воде, затем в чистой воде и просушите.

Установка воздушного фильтра

1. Повернув фильтр лицевой поверхностью, отмеченной значком (FRONT) к себе, вставьте его во внутренний блок, перемещая снизу вверх. Вставьте защелки фильтра в предназначенные для них пазы.
2. Нажмите на фиксаторы, отмеченные стрелкой ↓, и закройте воздухозаборную решетку.

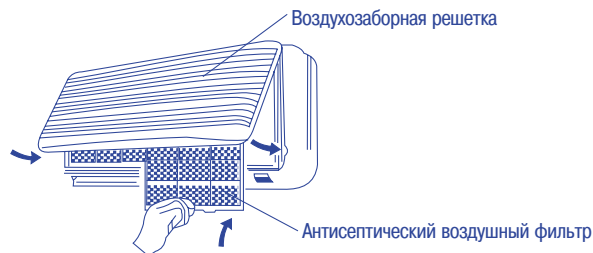

Дезодорирующий фильтр (не входит в комплект поставки)

Дезодорирующий фильтр очищает воздух от пыли, табачного дыма и неприятных запахов.



ОСТОРОЖНО!

Дезодорирующий фильтр не очищает воздух от вредных для здоровья газов и паров. При использовании газовых или мазутных отопительных приборов регулярно открывайте двери и окна и проветривайте помещение. Недостаток свежего воздуха может привести к удушью.

Установка дезодорирующего фильтра

Дезодорирующий фильтр устанавливается за антисептическим фильтром.

1. Снимите антисептический фильтр.
2. Установите дезодорирующий фильтр, как показано на рисунке, значком (FRONT) вперед.
3. Установите антисептический фильтр в исходное положение.



Рекомендации по экономии электроэнергии

Не рекомендуется

- Загораживать воздухозаборные и воздуховыпускные решетки посторонними предметами, так как это ухудшает рабочие характеристики кондиционера и может вывести его из строя.
- Пропускать в помещение прямые солнечные лучи. Загораживайте окна навесами, шторами или жалюзи. Попадание солнечных лучей на стены и потолок приводит к нагреву воздуха помещения и увеличению времени работы кондиционера в режиме охлаждения.

Рекомендуется

- Содержать воздушные фильтры в чистоте (см. раздел «Уход и чистка»). Загрязненные фильтры уменьшают производительность кондиционера.
- Закрывать окна, двери и другие проемы и не допускать выхода обработанного воздуха наружу.

Поиск и устранение неисправностей

Если кондиционер работает неисправно, выполните указанные ниже рекомендации. Если это не поможет, обратитесь в торговое представительство или сервисный центр авторизованного дилера.

Неисправность	Возможная причина	Действия
Кондиционер не работает.	<ol style="list-style-type: none"> Отсутствует электропитание. Неисправен выключатель. Низкое напряжение в сети. Кнопка включения/выключения находится в положении «выключено». Разрядились элементы питания пульта дистанционного управления. 	<ol style="list-style-type: none"> Восстановите электропитание. Обратитесь в сервисный центр. Проконсультируйтесь с электриком или электроснабжающей компанией. Нажмите кнопку еще раз. Замените элементы питания.
Кондиционер отключен, но индикатор включения наружного блока (OPERATING) светится.	Неисправность в цепи электропитания кондиционера	Обратитесь в сервисный центр.
Компрессор включается, но вскоре останавливается	Загорожена воздухозаборная или воздуховыпускная решетка наружного блока	Уберите препятствие
Недостаточная холодо- или теплопроизводительность	<ol style="list-style-type: none"> Воздушный фильтр забит пылью. В помещении находится много людей или мощный источник тепла. Открыты двери и/или окна. Посторонние предметы возле воздухозаборной или воздуховыпускной решетки внутреннего блока. Задана слишком высокая (в режиме охлаждения) или слишком низкая (в режиме обогрева) температура воздуха в помещении. Слишком низкая температура наружного воздуха. Не работает система оттаивания. 	<ol style="list-style-type: none"> Очистите воздушный фильтр. Удалите, если можно, источник тепла. Закройте двери и окна, чтобы сохранить тепло (или холод) в помещении. Удалите посторонние предметы и обеспечьте свободный доступ воздуха к воздухозаборной и воздуховыпускной решеткам. Правильно задайте температуру. Используйте дополнительный обогреватель. Обратитесь в торговое представительство или сервисный центр.

Поиск и устранение неисправностей

Неисправность	Возможная причина	Действия
Кондиционер издает щелкающие звуки	В режиме обогрева или охлаждения происходит температурное расширение (сжатие) деталей и компонентов кондиционера. При этом они издают щелкающие звуки.	Это нормально, и звуки скоро пропадают.
Наружный блок не работает, но индикатор включения наружного блока (OPERATING) светится.	<ol style="list-style-type: none"> Помехи, создаваемые работающими вблизи кондиционера радиоприборами (например, мобильным телефоном). Кондиционер был слишком быстро включен после отключения. 	<ol style="list-style-type: none"> Отключите кондиционер и снова включите его не ранее, чем через 3 минуты после отключения. Кондиционер автоматически включится по истечении 3-х минут.

Технические характеристики и схемы

1. Основные технические характеристики

Модель	KFR-2101GWE	KFR-25GWE	KFR-33GWE
Электропитание	220 В; 50 Гц	220 В; 50 Гц	220 В; 50 Гц
Потребляемая мощность в режиме охлаждения/обогрева, Вт/Вт	750/710	950/950	1220/1260
Холодо-/тепло производительность, Вт/Вт	2100/2300	2500/3000	3300/3550
Расход воздуха, м ³ /ч	340	450	450
Хладагент/масса заправки, кг	R22/0.70	R22/0.84	R22/1.30
Дальность действия/угол охвата пульта дистанционного управления, м/град	8м/80°	8м/80°	8м/80°
Максимальная длина трубопроводов холодильного контура, м	15	15	15

Технические характеристики и схемы

2. Схема холодильного контура

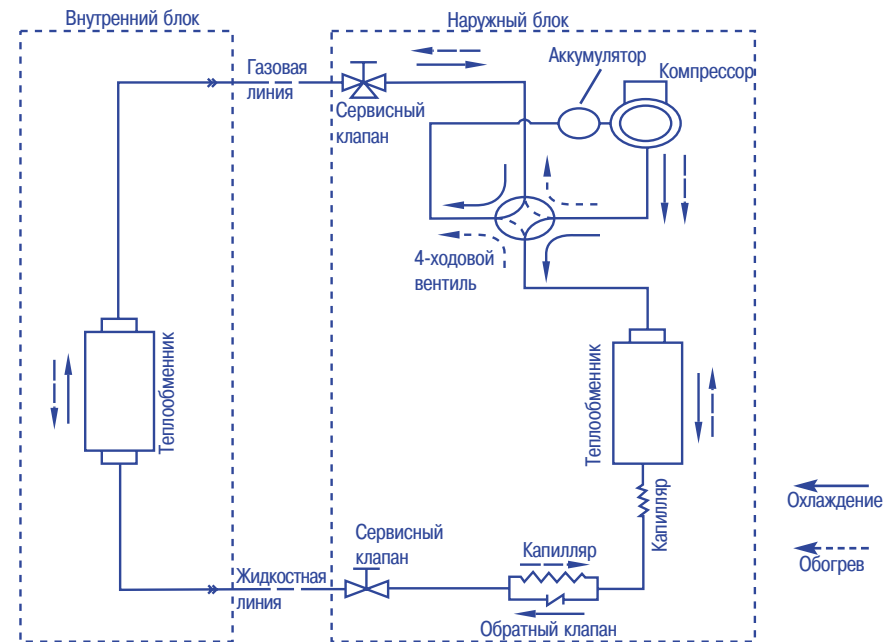

3. Кондиционер обеспечивает рабочие характеристики при температуре наружного воздуха от -7 до $+43^{\circ}\text{C}$ (в соответствии со стандартом GB/T 7725-1996).

Технические характеристики и схемы

4. Электрические схемы

Наружный блок. Схема электрическая соединений.

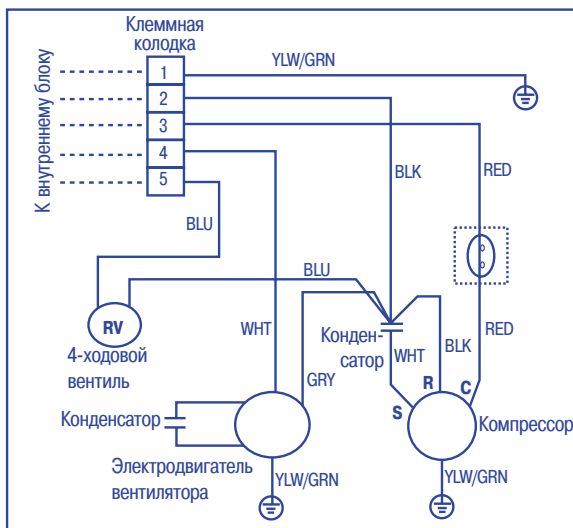

YLW	Желтый
GRN	Зеленый
YLW/GRN	Желто-зеленый
BLU	Синий
BLK	Черный
RED	Красный
WHT	Белый
GRY	Серый
PNK	Розовый
BRN	Коричневый

Внутренний блок. Схема электрическая соединений.

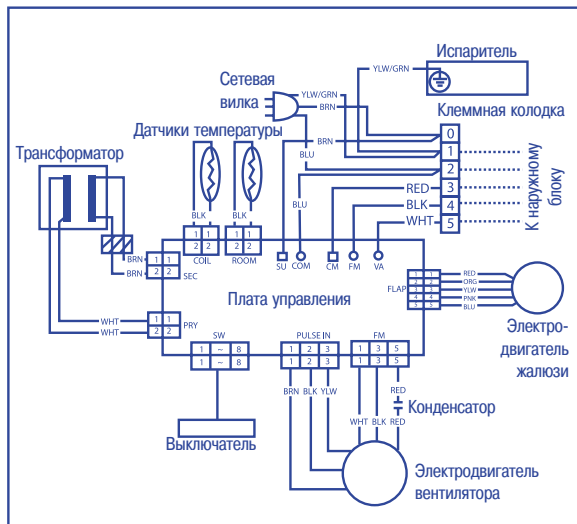

YLW	Желтый
GRN	Зеленый
YLW/GRN	Желто-зеленый
BLU	Синий
BLK	Черный
RED	Красный
WHT	Белый
GRY	Серый
PNK	Розовый
BRN	Коричневый
ORG	Оранжевый