

# Кондиционер Mitsubishi Heavy

## *Инструкция по эксплуатации*

Настенная сплит-система

SRK28HBE

SRK40HBE

SRK50HBE

SRK28HBE-1

SRK40HBE-1

SRK50HBE-1

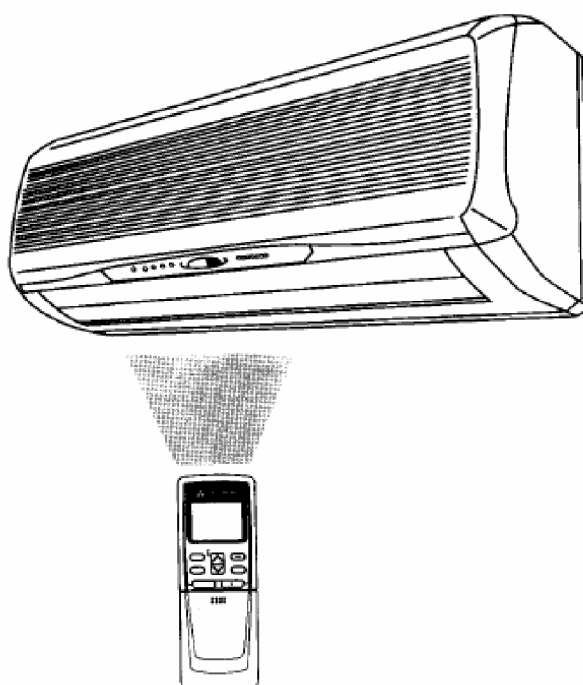



# СОДЕРЖАНИЕ

---

Меры безопасности .....	2
Выбор режимов и функций .....	4
Название каждой детали и ее функции .....	5
Панель управления и индикаторная панель беспроводного пульта дистанционного управления ..	7
Работа кондиционера в режиме «Авто» .....	8
Регулировка температуры в режиме «Авто» .....	8
Работа кондиционера в режимах охлаждения, вентиляции и сушки .....	9
Об интенсивном режиме работы.....	9
Об экономичном режиме работы .....	9
Регулировка направления потока воздуха .....	10
Резервное включение кондиционера .....	10
Работа кондиционера в режиме ожидания.....	11
Управление таймером выключения .....	12
Управление таймером включения .....	13
О работе таймера .....	14
О регулировке скорости вентилятора.....	14
Обращение с пультом дистанционного управления .....	14
Правильно ли установлен кондиционер?.....	15
Техническая поддержка .....	15
Запомните!.....	16
Когда нужно сразу обратиться за консультацией .....	17
Особенности режима обогрева.....	17
Функция автоматической диагностики .....	17
Технические данные.....	18

## Меры безопасности

- До начала эксплуатации системы внимательно ознакомьтесь с приведенными здесь мерами безопасности, чтобы обеспечить нормальную работу.
- Меры безопасности, описанные здесь, могут приводиться под заголовком «⚠ ОПАСНО!» или «⚠ ВНИМАНИЕ!». Заголовок «⚠ ОПАСНО!» означает, что несоблюдение приведенных под ним мер безопасности может привести к тяжелым последствиям (смерть, серьезная травма и т.п.). Тем не менее, заголовок «⚠ ВНИМАНИЕ!» также может указывать на вероятность, при определенном стечении обстоятельств, серьезных последствий. Неукоснительно соблюдайте приведенные меры предосторожности – это необходимое условие вашей безопасности.
- Условные знаки, часто используемые в дальнейшем, имеют следующий смысл:

	Строго запрещено		Строго следуйте инструкциям		Обеспечьте надежное заземление
---	------------------	---	-----------------------------	---	--------------------------------

- Внимательно прочитав руководство, не уберите его далеко, чтобы к нему можно было обратиться для разъяснений в случае неясности. Если с кондиционером начинает работать другое лицо, убедитесь, что руководство было ему передано.

## ■ МЕРЫ ПРЕДОСТОРОЖНОСТИ ПРИ УСТАНОВКЕ

 <b>ОПАСНО!</b>	
<p>Данная система предназначена для использования в домашних и аналогичных домашних условиях.</p> <p></p> <p>В худших атмосферных условиях (на рабочем месте инженерном цехе и т.п.) настоящее оборудование может работать неудовлетворительно.</p>	<p>Установка системы должна производиться представителем продавца или работником с надлежащей профессиональной квалификацией.</p> <p></p> <p>Не следует устанавливать систему самостоятельно, так как неправильное обращение с ней может привести к утечке воды, поражению электрическим током или пожару.</p>
 <b>ВНИМАНИЕ</b>	
<p>Не устанавливать в местах возможной утечки горючего газа!</p> <p></p> <p></p> <p>Утечка газа может привести к пожару.</p>	<p>При определенных условиях установки может оказаться необходимым наличие автоматического выключателя.</p> <p></p> <p></p> <p>Его отсутствие может привести к поражению электрическим током.</p>
<p>Убедитесь, что вода из шланга кондиционера полностью спущена.</p> <p></p> <p></p> <p>Пренебрежение этим указанием может привести к заливанию комнаты и порче мебели.</p>	<p>Убедитесь, что вся система надежно заземлена.</p> <p></p> <p>Кабели заземления не следует присоединять к газовой трубе, трубе коллективного водоснабжения, громоотводу или кабелю телефонного заземления. Неправильное соединение кабеля заземления может привести к поражению электрическим током.</p>
 <b>ОПАСНО!</b>	
<p>Не проводите много времени без перерыва под холодным воздухом из кондиционера.</p> <p></p> <p></p> <p>Это может повлиять на состояние вашего здоровья и привести к заболеванию.</p>	<p>Не вставляйте посторонних предметов в воздухозаборное отверстие.</p> <p></p> <p></p> <p>Это может привести к травме от высокоскоростного внутреннего вентилятора.</p>



# Меры безопасности

## ⚠ ВНИМАНИЕ!

<p>Используйте только проверенные предохранители!</p>  <p>Заменять проверенный предохранитель медным или стальным проводом строго запрещено, так как это может вызвать пробой или пожар.</p>	<p>Не трогайте выключатель влажными руками.</p>  <p>Это может привести к поражению электрическим током.</p>	<p>Не раскачивайтесь на системе.</p>  <p>При ее падении вы можете получить травму.</p>
<p>Не подносите горючий инсектицид или распыляемую краску к вентилятору, не направляйте распылитель на систему.</p>  <p>Это может привести к пожару.</p>	<p>Газовая плита не должна находиться непосредственно на пути потока воздуха кондиционера.</p>  <p>Это может привести к ухудшению работы устройства.</p>	<p>Не мойте кондиционер водой.</p>  <p>Это может привести к поражению электрическим током.</p>
<p>Систему следует использовать только по ее прямому назначению, но не для иных целей (хранение продуктов, растений или животных, точных приборов или произведений искусства).</p>  <p>Система предназначена для работы в обычных домашних условиях. Применение системы для иных целей может повлиять на качество продуктов и т.д.</p>	<p>Не ставьте на кондиционер сосуды с водой (например, вазы).</p>  <p>Попадание воды внутрь блока может привести к повреждению изоляции и вызвать удар электрическим током.</p>	<p>Устанавливайте систему так, чтобы поток воздуха от вентилятора не был направлен на животных или растения.</p>  <p>Это может вредно отразиться на их здоровье.</p>
<p>Не садитесь на наружный блок кондиционера и не ставьте на него никакие предметы.</p>  <p>Падение наружного блока или поставленных на него предметов может привести к травме.</p>	<p>По мере увеличения срока эксплуатации время от времени проверяйте надежность крепления блока.</p>  <p>Если любой дефект крепления не устраняется сразу же, блок может упасть, что приведет к травме.</p>	<p>При чистке системы прекратите ее работу и переведите выключатель в положение «OFF» (ВЫКЛ).</p>  <p>Ни в коем случае не чистите кондиционер при работающем внутреннем вентиляторе.</p>
<p>Если система работает в одном помещении с газовой плитой, это помещение следует периодически проветривать.</p>  <p>Плохая вентиляция может привести к несчастному случаю из-за недостатка в воздухе кислорода.</p>	<p>При чистке системы прекратите ее работу и отключите питание.</p>  <p>Ни в коем случае не чистите кондиционер при работающих высокоскоростных внутренних вентиляторах.</p>	<p>Если кондиционер в течение длительного времени не используется, отключите его питание в целях безопасности.</p>  <p>Если вилка питания запылилась, это может привести к перегреву или пожару.</p>

## МЕРЫ ПРЕДОСТОРОЖНОСТИ ПРИ ТРАНСПОРТИРОВКЕ И РЕМОНТЕ

### ⚠ ОПАСНО!

<p>При необходимости ремонта обратитесь за консультацией к представителю продавца.</p>  <p>Некачественный ремонт может привести к поражению электрическим током, пожару и т.п.</p>	<p>Перед переносом кондиционера обратитесь за консультацией к представителю продавца или квалифицированному специалисту.</p>  <p>Неправильная установка может привести к утечке воды, поражению электрическим током или пожару.</p>	<p>При необычных явлениях (запах гари и др.) прекратите работу системы, отключите питание и обратитесь за консультацией к представителю продавца.</p>  <p>Продолжение использования системы в аварийно-опасных условиях может привести к плохой работе, поражению электрическим током, пожару и т.п.</p>
---	--	---

# Выбор режимов и функций

## Выбор операций

### ОБОГРЕВ с. 9

Устройство аккумулирует тепло наружного воздуха и передает его внутрь, обогревая комнату.



### ОХЛАЖДЕНИЕ с. 9

Устройство охлаждает комнату, отдавая тепло наружу.

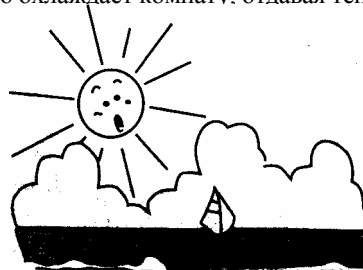

### СУШКА с. 9

Извлечение из воздуха водяных паров – сушка комнаты.



Алгоритм работы микроконтроллера кондиционера зависит от настроек и температуры комнаты. При удалении влаги из воздуха температуры сохраняется практически постоянной.

### АВТО с. 8

Автоматический выбор режима работы.

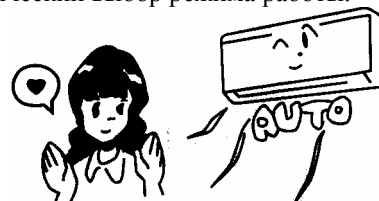

В режиме «Авто» при включении кондиционер самостоятельно определяет, что производить – обогрев, охлаждение или сушку – в зависимости от температуры в комнате.

## Особые функции

### Раннее включение с. 13



Если вы поставили кондиционер на включение по таймеру, система начнет работать за некоторое время до установленного на таймере, чтобы необходимая температура установилась как раз к желаемому времени.

### Таймер с. 14



В состав кондиционера входят три таймера: таймер режима ожидания, таймер включения и таймер выключения. Они могут устанавливаться независимо.

### Интенсивный режим с. 9



Выбор этой настройки переводит кондиционер в режим интенсивного охлаждения или обогрева.

### Регулировка потока воздуха с. 10

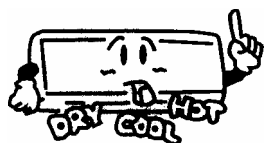

- **ЗАПОМИНАНИЕ ПОЗИЦИИ ЖАЛЮЗИ**  
При установке жалюзи в определенную позицию эта позиция запоминается. При следующем включении жалюзи останется в той же позиции.
- **ТРЕХМЕРНАЯ РЕГУЛИРОВКА ПОТОКА**  
Эта функция позволяет установить оптимальный угол обдува и имитировать точное подобие настоящего ветра.

### Экономичный режим с. 9

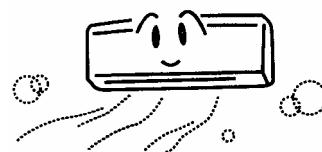

Этот режим работы не только экономичен, но и более благоприятен для здоровья.

# Название каждой детали и ее функции

## ВНУТРЕННИЙ БЛОК

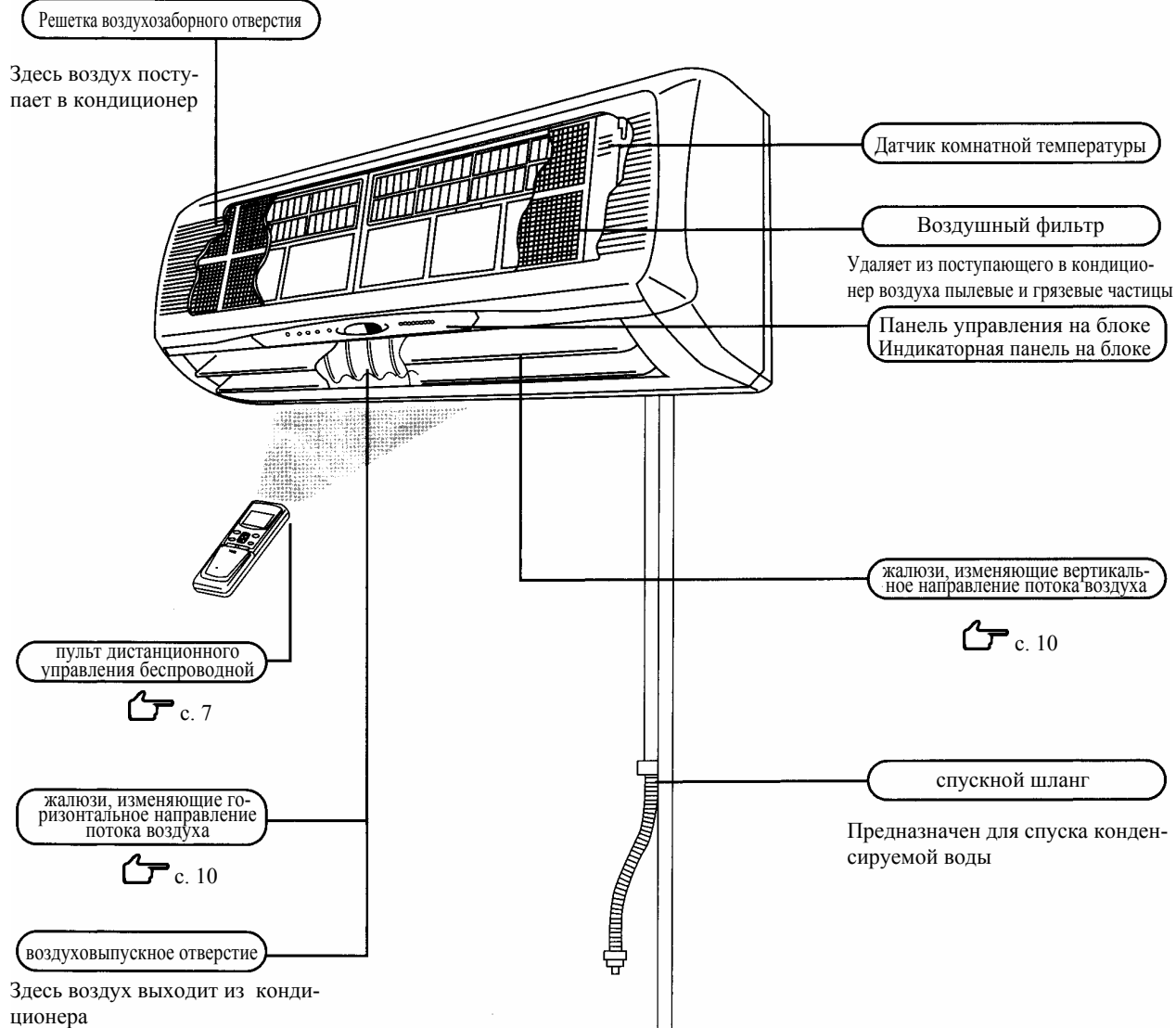

## ВНЕШНИЙ БЛОК

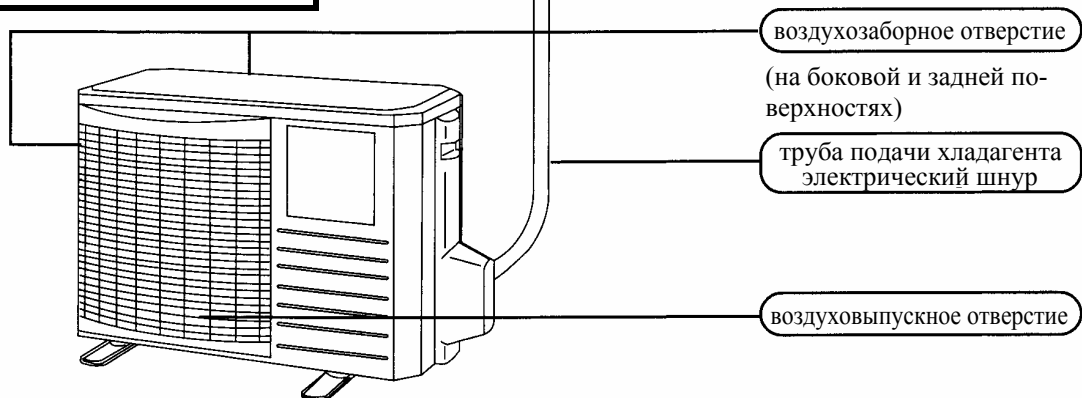

## Индикаторная панель на блоке

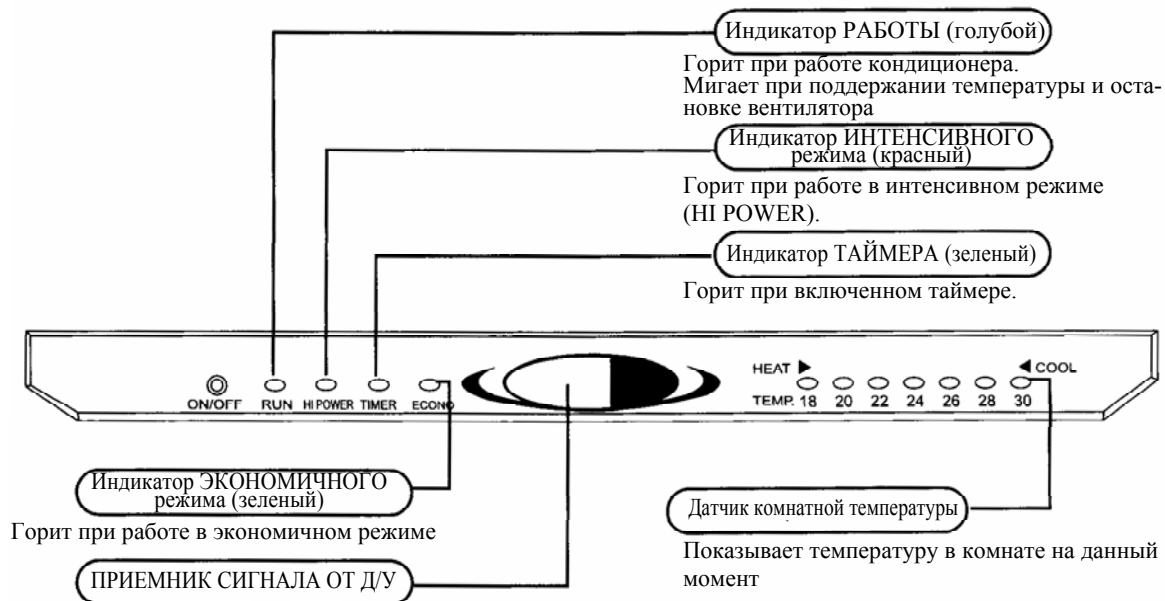

## Режимы индикации датчика комнатной температуры

В режиме **ОБОГРЕВА** индикаторы датчика загораются последовательно, слева направо. Правый из светящихся индикаторов указывает температуру в данный момент. Так, на рисунке температура в комнате составляет 24°C.

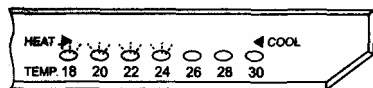

### Как открывать кондиционер

Осторожно потяните на себя обе стороны решетки воздухозаборного отверстия. Максимальный угол подъема решетки составляет примерно 60° с вертикалью.

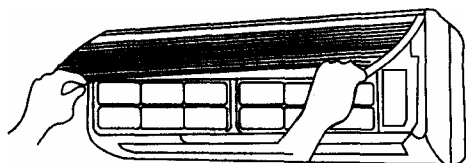

В режиме **ОХЛАЖДЕНИЯ** индикаторы датчика загораются последовательно, справа налево. Левый из светящихся индикаторов указывает температуру в данный момент. Так, на рисунке температура в комнате составляет 24°C.

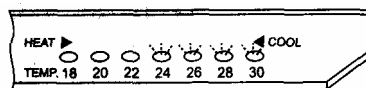

### Как закрывать кондиционер

Опустите решетку воздухозаборного отверстия и нажмите на нее снизу с обеих сторон.



### Установка и удаление решетки воздухозаборника

Чтобы удалить решетку воздухозаборника для очистки внутренних частей кондиционера или иных целей, поднимите решетку на угол 90°, а затем потяните ее на себя.

При установке решетки воздухозаборника на место прочно закрепите установочные кронштейны решетки на основном блоке, а затем закройте решетку.

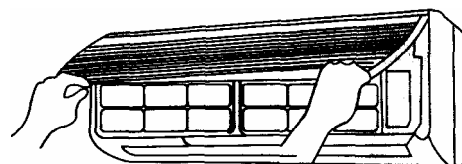

# Панель управления и индикаторная панель беспроводного пульта дистанционного управления

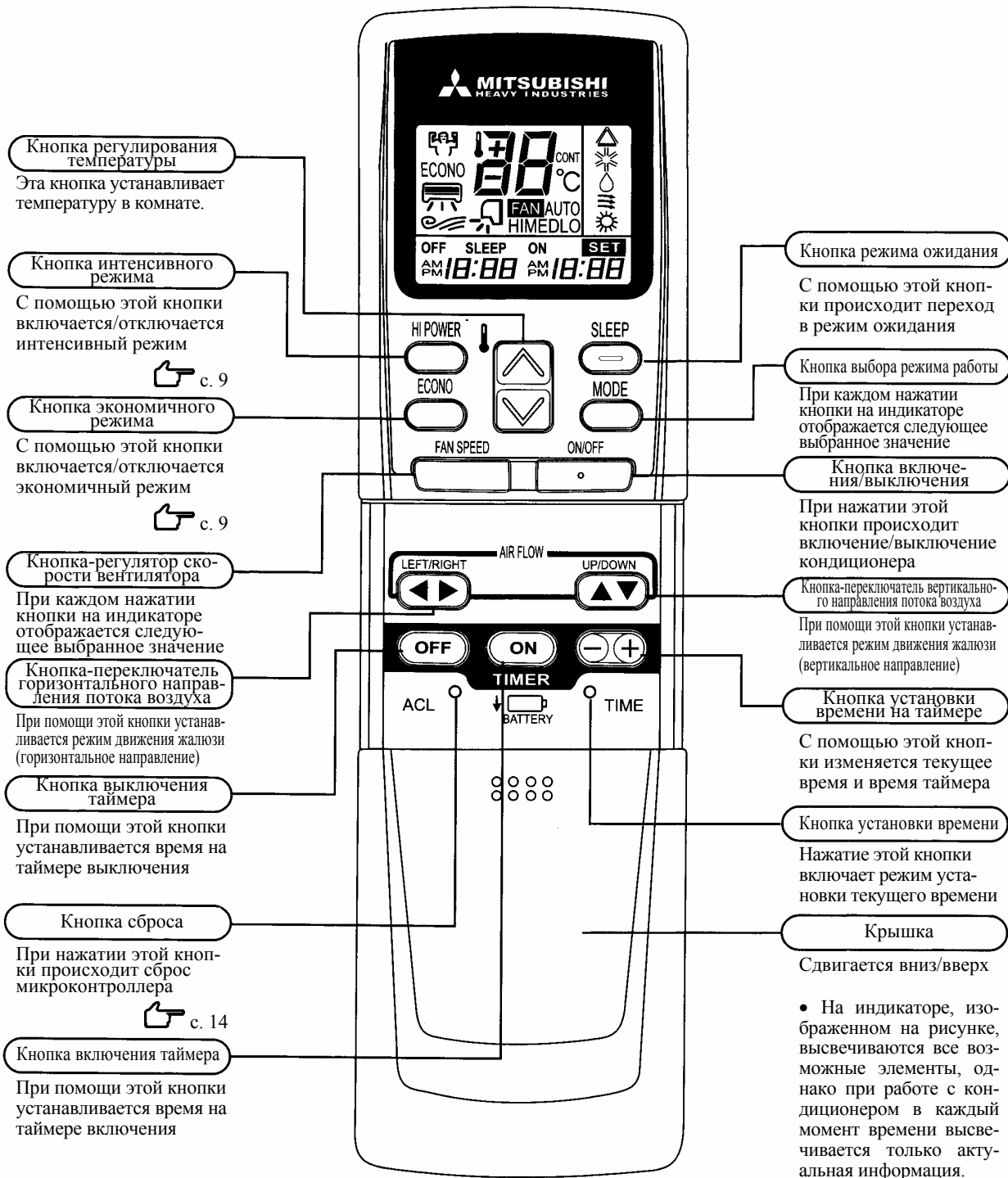

## Связь пульта дистанционного управления с кондиционером

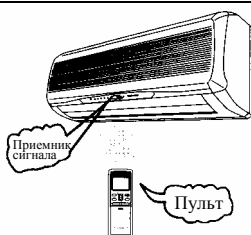

Если направить пульт дистанционного управления на кондиционер и нажать любую кнопку, от пульта к кондиционеру посылается сигнал. Если сигнал получен без ошибок, из динамика блока раздается подтверждающий звуковой сигнал.



## Работа кондиционера в режиме «Авто»

- В режиме «Авто» при включении кондиционер самостоятельно определяет, что производить – обогрев, охлаждение или сушку – в зависимости от температуры в комнате.

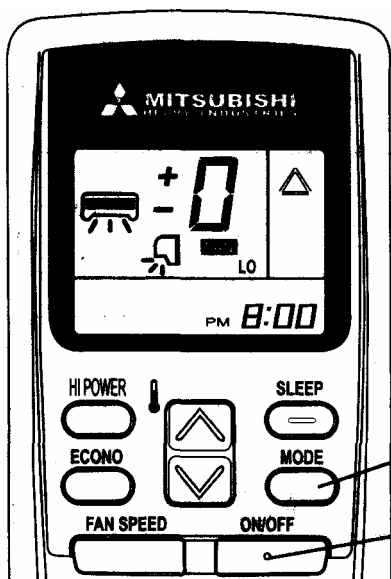

Направьте пульт дистанционного управления на кондиционер.

**1** Нажмите кнопку ON/OFF (ВКЛЮЧЕНИЯ/ВЫКЛЮЧЕНИЯ)

Если кондиционер еще не находится в автоматическом режиме:

**2** Нажмите кнопку выбора РЕЖИМА РАБОТЫ. Переведите указатель • в положение Δ («Авто»)

**Для остановки:**

Нажмите кнопку ON/OFF (ВКЛЮЧЕНИЯ/ВЫКЛЮЧЕНИЯ)

Для управления работой в режиме «Авто» достаточно одной кнопки ON/OFF



Регулировка направления потока воздуха.

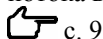

с. 9

**ЗАМЕЧАНИЕ** Если воздух из кондиционера не дует.

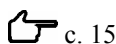

с. 15

Если вы не хотите, чтобы кондиционер автоматически определял производимое действие, смените режим, выбрав один из режимов: FAN (Вентилятор), COOL (Охлаждение) или DRY (Сушка).

## Регулировка температуры в режиме «Авто»

Регулировка температуры воздуха (с использованием 6 возможных уровней температуры) возможна и в автоматическом режиме работы.

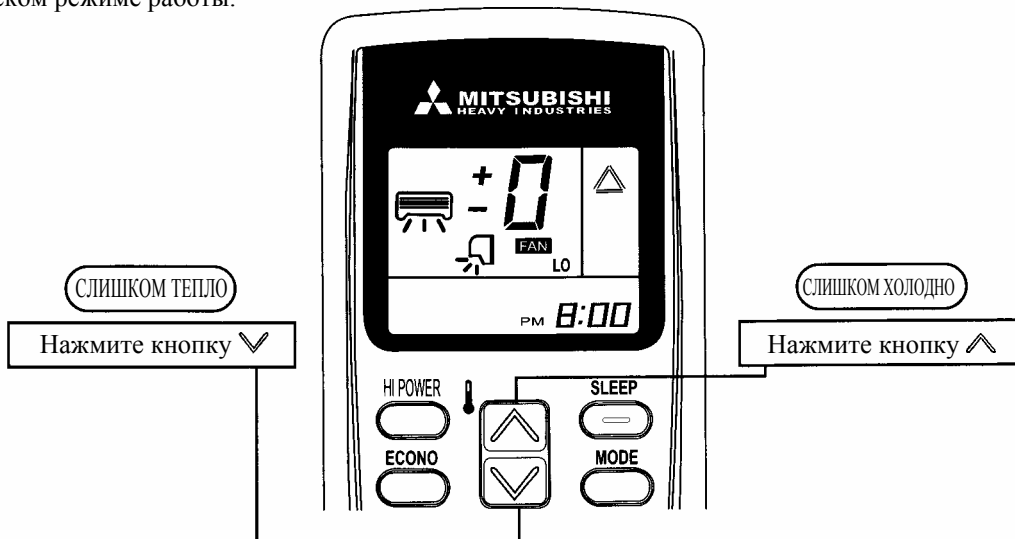

Если необходимо отрегулировать температуру:

**1** Нажмите кнопку ▲ или ▼.

- При нажатии кнопки ▲ переключение уровня происходит в восходящем порядке: -6 → -5 → ... → -1 → ±0 → +1 → ... → +6. После того как на индикаторе высветится значение +6, дальнейшее нажатие кнопки ▲ не будет приводить к изменению состояния индикатора.
- При нажатии кнопки ▼ переключение уровня происходит в нисходящем порядке: +6 → +5 → ... → +1 → ±0 → -1 → ... → -6. После того, как на индикаторе высветится значение -6, дальнейшее нажатие кнопки ▼ не будет приводить к изменению состояния индикатора.

## Работа кондиционера в режимах охлаждения, вентиляции и сушки

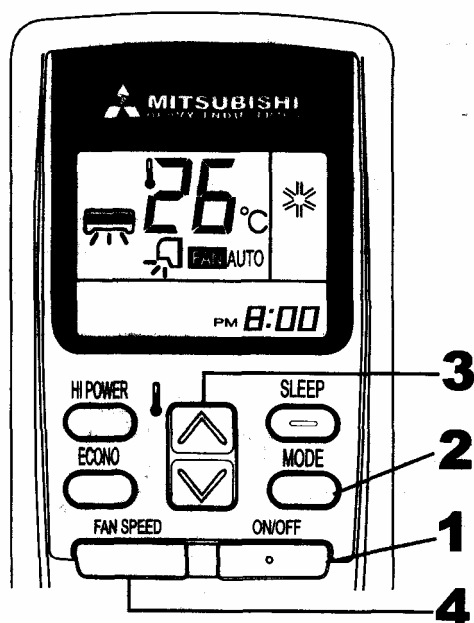

Направьте пульт дистанционного управления на кондиционер.

**1** Нажмите кнопку **ON/OFF (ВКЛЮЧЕНИЯ/ВЫКЛЮЧЕНИЯ)**

**2** Нажмите кнопку выбора **РЕЖИМА РАБОТЫ (MODE)**. Переключение режимов происходит в следующем порядке: AUTO (Авто) → COOL (Охлаждение) → DRY (Сушка) → FAN (Вентилятор) → HEAT (Обогрев).

**3** Нажмите кнопку **регулирования температуры (TEMP)**. Нажатием кнопок  $\wedge$  и  $\vee$  установите нужную температуру. По умолчанию различным режимам соответствуют следующие температурные интервалы:

Охлаждение	Обогрев	Сушка
26°C~28°C	22°C~24°C	21°C~24°C

При выборе режима постоянной работы («CONT» на индикаторе) температура в комнате не контролируется, кондиционер включен постоянно.

**4** Нажмите кнопку-регулятор **СКОРОСТИ ВЕНТИЛЯТОРА**. Установите нужную скорость потока воздуха.

Регулировка направления потока воздуха.

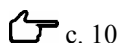

с. 10

**ЗАМЕЧАНИЕ** Если воздух из кондиционера не дует.

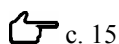

с. 15

**Для остановки:** Нажмите кнопку **ON/OFF (ВКЛЮЧЕНИЯ/ВЫКЛЮЧЕНИЯ)**

Изменение программы.

Установите новую программу.

Программу работы можно устанавливать или заменять также при выключенном кондиционере.

## Об интенсивном режиме работы

При работе кондиционера на охлаждение (в том числе и в автоматическом режиме) после нажатия кнопки интенсивного режима устанавливается на 15 минут высокая скорость подачи воздуха. При этом индикатор скорости подачи воздуха не горит, а горит индикатор интенсивного режима.

**ЗАМЕЧАНИЕ** В интенсивном режиме скорость подачи воздуха не регулируется.

## Об экономичном режиме работы

После нажатия кнопки экономичного режима при работе кондиционера на охлаждение или сушку установленное значение температуры увеличивается на 2°C, а работа происходит на низкой скорости подачи воздуха. При этом индикатор скорости подачи воздуха не горит, а горит индикатор экономичного режима.

**ЗАМЕЧАНИЕ** В экономичном режиме скорость подачи воздуха не регулируется.

## Регулировка направления потока воздуха

### Регулировка вертикального направления потока воздуха

- Регулировка вертикального направления потока воздуха осуществляется с помощью кнопки-переключателя вертикального направления потока воздуха. При нажатии этой кнопки режим регулировки вертикального направления потока воздуха изменяется в последовательности:

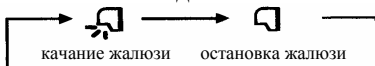

#### ЗАМЕЧАНИЕ

\* В режиме качания движение жалюзи и завихрение воздуха происходят в соответствии с программой микроконтроллера.

### Регулировка горизонтального направления потока воздуха

- Регулировка горизонтального направления потока воздуха осуществляется с помощью кнопки-переключателя горизонтального направления потока воздуха. При нажатии этой кнопки режим регулировки горизонтального направления потока воздуха изменяется в последовательности:

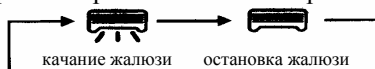

### Трехмерная регулировка направления потока воздуха (вентилятор для вертикального завихрения и жалюзи для горизонтальной регулировки)

- Трехмерная регулировка потока воздуха осуществляется в результате совмещения алгоритмов горизонтальной и вертикальной регулировки.
- Перейти от трехмерной регулировки к горизонтальному или вертикальному потоку можно, отключив соответственно вертикальное или горизонтальное качание жалюзи.



## ЗАПОМИНАНИЕ ПОЗИЦИИ ЖАЛЮЗИ ПРИ ОСТАНОВКЕ

- Если при качающемся жалюзи снова нажать кнопку регулировки потока воздуха, жалюзи остановится под определенным углом. Так как микроконтроллер запоминает величину этого угла, при следующем включении жалюзи автоматически установится под тем же углом.
- При горизонтальном качании жалюзи не может остановиться в крайнем положении (см. рисунок справа).

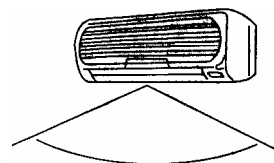

#### ⚠ ВНИМАНИЕ!

- Избегайте по многу часов находиться под потоком воздуха из кондиционера.

#### ⚠ ВНИМАНИЕ!

- Не допускайте многочасового вертикального обдува.
- Не пытайтесь отрегулировать положение жалюзи руками. Это может привести к изменению управляющего угла или к неполному закрытию жалюзи.
- Если при качающемся жалюзи снова нажать кнопку регулировки потока воздуха, жалюзи остановится под определенным углом. Так как микроконтроллер запоминает величину этого угла, при следующем включении жалюзи автоматически установится под тем же углом.

ОХЛАЖДЕНИЕ,  
СУШКА



(ГОРИЗОНТАЛЬНЫЙ ПОТОК)

ОБОГРЕВ



(ВЕРТИКАЛЬНЫЙ ПОТОК)

## Резервное включение кондиционера

- Если нет возможности использовать пульт дистанционного управления, работой кондиционера можно управлять с помощью кнопки ON/OFF на внутреннем блоке.
- После включения кондиционер будет работать в режиме, установленном перед его выключением.
- Если питание кондиционера было отключено, то при запуске устанавливается режим работы «Авто».
- Нажатие кнопки ON/OFF включает/отключает кондиционер.
- Кнопка ON/OFF на внутреннем блоке является резервной, ею не следует пользоваться постоянно.

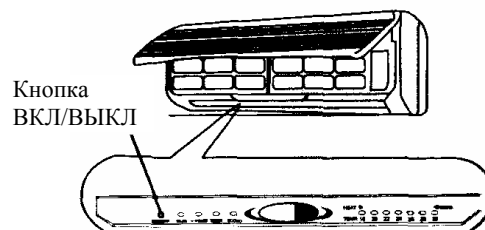

## Работа кондиционера в режиме ожидания

### О работе в режиме ожидания

- Режим ожидания предназначен для того, чтобы при охлаждении температура не опускалась, а при обогреве не поднималась слишком сильно, а также для автоматической регуляции температуры в помещении и остановки кондиционера в заданный момент времени.

Пример: Необходимо, чтобы кондиционер выключился через 3 часа. Если в данный момент кондиционер не работает, направьте пульт дистанционного управления на кондиционер.

#### 1 Нажмите кнопку ON/OFF (ВКЛЮЧЕНИЯ/ВЫКЛЮЧЕНИЯ)

#### 2 Нажмите кнопку режима ожидания (SLEEP). На индикаторе высветится надпись SLEEP. При дальнейшем нажатии кнопки на индикаторе высвечивается устанавливаемый срок в последовательности:

— → 1 → 2 → 3 → 5 → 7 → 10 → (нет изобр.) → —

Выберите число 3.

При работе в режиме ожидания горят индикаторы работы и таймера. По истечении 3 часов кондиционер выключается.

Чтобы отменить режим ожидания, нажмите кнопку SLEEP несколько раз, пока надпись «HR SLEEP» на индикаторе не исчезнет.

- ◆ Чтобы произвольным образом изменить установленное для режима ожидания время, нажмите кнопку SLEEP.
- ◆ Режим ожидания может быть установлен одновременно с таймером включения.  с. 13
- ◆ Режим ожидания не может быть установлен одновременно с таймером выключения.
- ◆ При работе таймера он показывает оставшееся до выключения время.

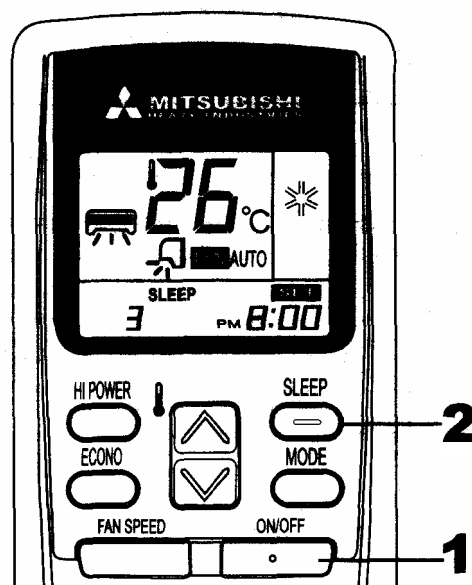

### О работе в режиме ожидания

При работе в режиме ожидания температура в помещении контролируется автоматически. При охлаждении температура не опустится, а при обогреве не поднимется слишком сильно.

- ◆ При ОХЛАЖДЕНИИ или СУШКЕ после включения режима ожидания (таймер уже установлен) температура в помещении будет превышать установленную (на 1,5°C, в течение часа).
- ◆ При ОБОГРЕВЕ после включения режима ожидания (таймер уже установлен) температура в помещении будет несколько ниже установленной (на 3°C в течение часа и на 5°C в течение следующего часа).
- ◆ По истечении 2,5 часа после нажатия кнопки таймера выключения он будет проверять температуру в помещении каждые полчаса. В зависимости от измеренного значения температуры кондиционер может прекратить работу ранее установленного времени.

#### ЗАМЕЧАНИЕ

При работе в режиме ожидания кондиционер может остановиться ранее установленного времени, если изменилась установленная температура (кондиционер находится в режиме ожидания, если горит индикатор таймера). По истечении установленного времени (если оно составляло более 2 часов), кондиционер начинает работать на низкой скорости вентилятора.

## Управление таймером выключения

### Управление таймером выключения

Кондиционер автоматически выключается при наступлении установленного момента времени.

Пример: Необходимо, чтобы кондиционер выключился в 12.00.

**1** Нажмите кнопку ON/OFF (ВКЛ/ВЫКЛ).

**2** При нажатии кнопки ВЫКЛЮЧЕНИЯ таймера на индикаторе высветится слово OFF (ВЫКЛ).

**3** При нажатии кнопки изменения времени таймера надпись OFF на индикаторе мигает.

**4** При повторном нажатии кнопки ВЫКЛЮЧЕНИЯ таймера (TIMER OFF) надпись прекратит мигать, но не исчезнет.

При работе в этом режиме горит индикатор таймера (TIMER).  
При наступлении заданного момента времени кондиционер отключается и индикатор гаснет.

#### Изменение установленного времени

Чтобы изменить установленный момент времени, нажмите кнопку выключения таймера (OFF TIMER).

#### Отмена отключения по таймеру

Чтобы отменить отключение по таймеру, нажмите кнопку CANCEL (ОТМЕНА).

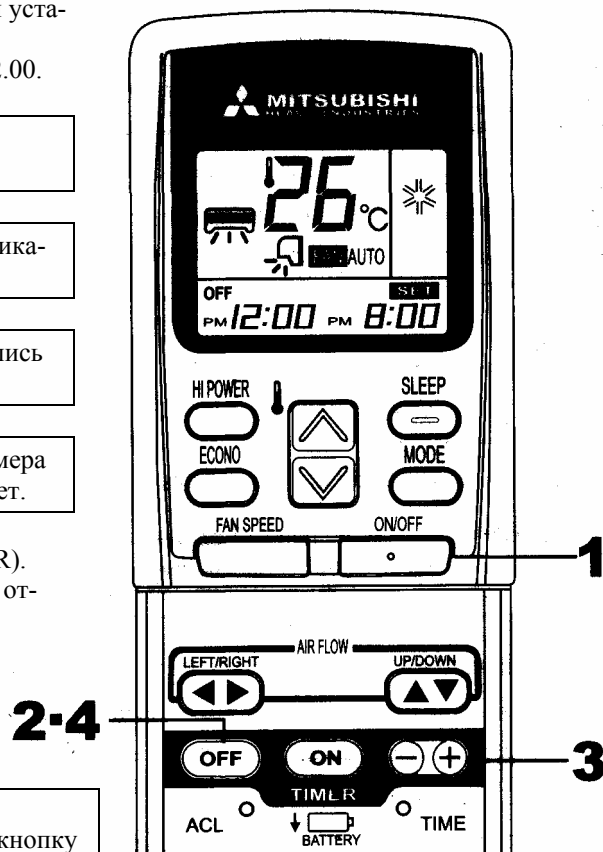

## Управление таймером включения

### О работе таймера включения

Если температура в помещении достаточно близка к требуемой на установленный момент времени, кондиционер включается за 5–60 минут до установленного момента.

Пример: необходимо установить нормальную температуру к 8 часам вечера.

**1** Нажмите кнопку ON/OFF (ВКЛ/ВЫКЛ).

**2** При нажатии кнопки таймера ВКЛЮЧЕНИЯ на индикаторе высветится слово ON (ВКЛ).

**3** Кнопками + и – изменяйте время на индикаторной панели, пока на ней не высветится «pm 6:30» (6:30 утра).

**4** При повторном нажатии кнопки таймера ВКЛЮЧЕНИЯ надпись ON прекратит мигать.

В этот момент загорится индикатор таймера на блоке.

- ◆ Кондиционер включается за 5–60 минут до установленного момента времени.
- ◆ При включении кондиционера индикатор таймера гаснет.

#### Изменение установленного времени

Чтобы изменить установленный момент времени, нажмите кнопку таймера включения.

#### Отмена включения по таймеру

Чтобы отменить включение по таймеру, нажмите кнопку CANCEL (отмена).

### О работе таймера включения

Функция раннего включения позволяет кондиционеру включиться ранее установленного пользователем момента, чтобы к наступлению этого момента нужная температура была достигнута.

- ◆ Принцип работы этой функции таков: за час до наступления установленного времени измеряется температура в помещении. В зависимости от ее значения кондиционер включается за 5–60 минут до момента, установленного пользователем.
- ◆ Функция раннего включения работает лишь при работе кондиционера на охлаждение или обогрев (включая работу в автоматическом режиме). Для режимов сушки и вентилятора эта функция не предусмотрена.

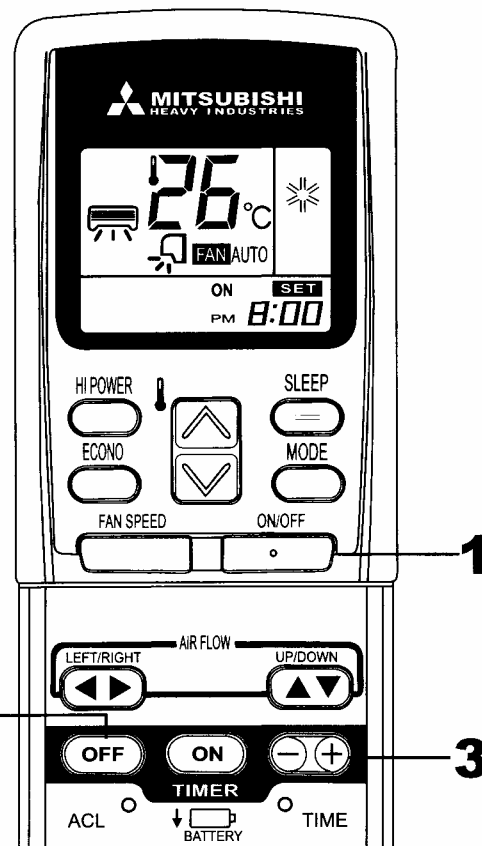

2-4

1

3

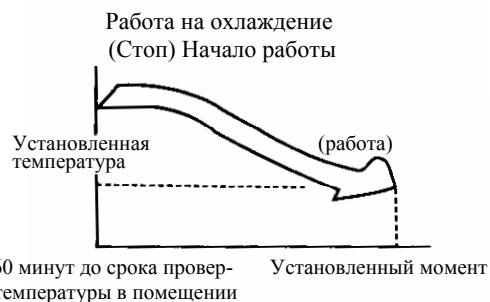

## О работе таймера

### Работа программируемого таймера

- ♦ Работа программируемого таймера включает работу таймера на включение и таймера на выключение. При включенном таймере кондиционер можно запрограммировать на включение каждый день в одно и то же время, что избавляет от необходимости ежедневно щелкать кнопкой ON/OFF.
- ♦ Программирование таймера осуществляется заданием времени таймеру включения или выключения.

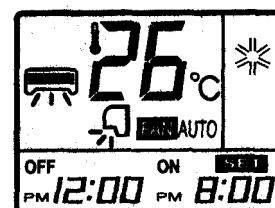

### Одновременная работа режима ожидания и таймера включения

Пример: кондиционер необходимо выключить через три часа, при этом включиться он должен в 8 часов вечера. Для этого необходимо одновременно перейти в режим ожидания и запрограммировать таймер включения.

- ♦ Одновременное задание режима ожидания и времени включения по таймеру ничем не отличается от выполнения аналогичных операций по отдельности.
- ♦ Сначала необходимо установить режим ожидания, а затем запрограммировать включение по таймеру, в противном случае таймер включения не работает.

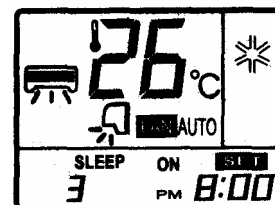

## О регулировке скорости вентилятора

Интенсивность работы кондиционера при охлаждении можно выбрать самостоятельно:

Интенсивность работы кондиционера	Обозначение скорости вентилятора
Устанавливается автоматически микроконтроллером	AUTO
Мощное интенсивное охлаждение	HI
Стандартная интенсивность	MED
Энергосберегающий режим	LO

## Обращение с пультом дистанционного управления

### Замена батареек

Батарейки следует заменить, если:

- ♦ при нажатии на кнопку пульта блок не издает подтверждающий звуковой сигнал;
- ♦ изображение на индикаторе бледнеет.

- 1 Снимите заднюю крышку и удалите старые батарейки.
- 2 Вставьте новые батарейки (SUM-4 или R03 – 2 шт.)
- 3 Закройте заднюю крышку.

Если изображение на индикаторе не в порядке, нажмите кончиком шариковой ручки на кнопку сброса микроконтроллера.

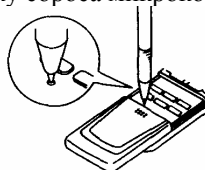

#### ЗАМЕЧАНИЕ

- ♦ Не следует использовать старые и новые батарейки вместе.
- ♦ Если пульт дистанционного управления не используется в течение длительного времени, выньте из него батарейки.
- ♦ Срок эксплуатации батареек по стандартам JIS и МЭК составляет при нормальном использовании 6-12 месяцев. При использовании их в течение более продолжительного срока или использовании батареек, отличных от указанных, батарейки могут потечь, испортив пульт.

- ♦ Предполагаемый срок службы батареек указан на ней. Этот срок может быть меньше срока службы кондиционера.
- ♦ Однако и по истечении указанного срока службы батарейка может оставаться в рабочем состоянии.

### Использование держателя пульта дистанционного управления

Пульт дистанционного управления может крепиться на стене или столбе с помощью держателя. Перед тем, как установить пульт в держатель, проверьте, может ли кондиционер безошибочно принимать сигналы от пульта

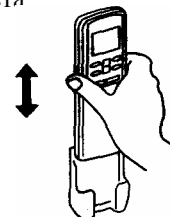

Пульт вставляется в пах держателя, откуда его можно вынуть, просто потянув вверх.

# Правильно ли установлен кондиционер?

## Выбор надлежащего места для установки

- ◆ В непосредственной близости от внутреннего блока не должно быть никаких физических помех для вентиляции или препятствий для работы.
- ◆ Не устанавливайте кондиционер:
  - в местах возможной утечки горючих газов;
  - в местах возможного разбрызгивания нефтепродуктов.
- ◆ Установка кондиционера в курортной зоне с насыщенной сероводородом атмосферой или в приморском районе, продуваемом бризом, может привести к ухудшению его работы из-за коррозии. Обратитесь за консультацией к представителю продавца.
- ◆ Блок кондиционера и пульт дистанционного управления должны находиться не менее чем в 1 м от телевизоров и радиоприемников.
- ◆ Для конденсируемой воды из внутреннего блока должен быть обеспечен свободный слив.

## Шумы при работе кондиционера

- ◆ Кондиционер должен устанавливаться на опору, выдерживающую его вес и не усиливающую шум или вибрацию при работе. Если есть вероятность, что вибрация передается стенам дома, устраните ее, вставив между блоком и его креплениями прилагаемые антивибрационные подушечки.
- ◆ При выборе места установки позаботьтесь, чтобы горячий воздух и шум из воздуховыпускного отверстия внешнего блока не причиняли неудобств соседям.
- ◆ Посторонние предметы рядом с воздухозаборным и воздуховыпускным отверстиями внешнего блока могут привести к сбоям в работе или повышению уровня шума при работе. Не оставляйте рядом с этими отверстиями препятствий для притока воздуха.
- ◆ Обнаружив посторонние шумы при работе кондиционера, обратитесь за консультацией к представителю продавца.







## Осмотр и техническое обслуживание

Через несколько сезонов работы (3–5 лет в зависимости от интенсивности работы и внешних условий) внутренность кондиционера загрязняется, что приводит к уменьшению производительности. Кроме обычной чистки, рекомендуется регулярно производить осмотр и техническое обслуживание. Это позволит продлить срок службы устройства и снизить вероятность возникновения проблем при его работе.

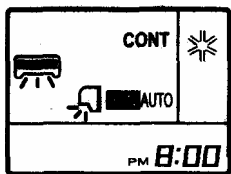
- ◆ Для проведения осмотра и технического обслуживания обратитесь за консультацией к представителю продавца или любому из представителей
- ◆ Обнаружив посторонние шумы при работе кондиционера, обратитесь за консультацией к представителю продавца или в отделение любой организации, занимающейся кондиционерами. (В этом случае потребуются заплатить за обслуживание).
- ◆ Рекомендуется проводить осмотр и техническое обслуживание в период простоя кондиционера.

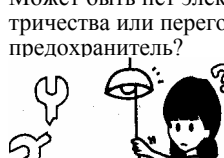
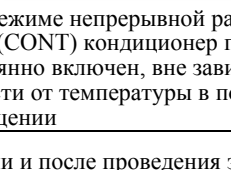
## Техническая поддержка

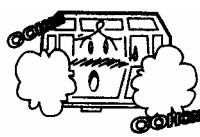
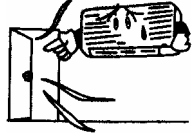
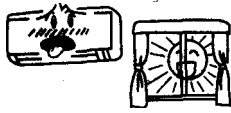
Перед тем как обратиться за технической поддержкой, проведите следующие проверки:

Кондиционер вообще не работает			Невозможно управлять температурой в помещении (слишком жарко или слишком холодно) Есть ли надпись «CONT» на индикаторе пульта д/у? 
Выключатель включен? 	Таймер установлен? 	Может быть нет электричества или перегорел предохранитель? 	
Кондиционер плохо работает на нагревание (охлаждение)			В режиме непрерывной работы (CONT) кондиционер постоянно включен, вне зависимости от температуры в помещении 
Кондиционеру задана приемлемая температура? Приемлемая температура 	Воздушные фильтры не забиты? 	Окно (-а) и дверь (-и) открыты? 	
Кондиционер плохо работает на нагревание (охлаждение)			Если и после проведения этих проверок нормальная работа не достигнута, если не помогают сведения на с. 14 или наблюдаются явления, описанные на с. 15, обратитесь к представителю продавца.
Комната открыта для прямых солнечных лучей? 	В комнате есть источник тепла? 	В комнате слишком много людей? 	



## Запомните!

<p>Не получается включить кондиционер сразу же после его отключения.</p> <p>Индикатор работы горит</p>	<p>В целях безопасности работы кондиционера повторное включение блокируется на 3 минуты с момента отключения.</p> <p>Эта функция осуществляется автоматическим перезапуском трехминутного таймера, входящего в состав микроконтроллера. Если отключить питание кондиционера, функция не сработает.</p>
<p>При начале работы на обогрев воздух не выдувается из кондиционера.</p> <p>Индикатор работы медленно мигает (вкл. на 1,5 с и откл. на 0,5 с)</p>	<p>Произошла остановка воздушного потока. Холодный воздух не может выйти, пока не разогреется внутренний теплообменник. (Содержите его теплым!)</p>
<p>Воздух не выдувается из кондиционера в течение 5-10 мин после начала работы на обогрев.</p> <p>Индикатор работы медленно мигает (вкл. на 1,5 с и откл. на 0,5 с)</p>	<p>При низкой наружной температуре и высокой влажности иногда размораживание кондиционера начинается автоматически. Подождите, пожалуйста. При размораживании из внешнего блока могут выходить вода или пар.</p>
<p>При начале работы в режиме сушки воздух не выдувается из кондиционера.</p> <p>Индикатор работы горит</p>	<p>Внутренний вентилятор мог быть остановлен во избежание испарения конденсированной жидкости и лишних затрат энергии.</p>
<p>При работе на охлаждение из кондиционера выходит некоторое количество пара.</p>	<p>Такое может произойти при очень высоких температуре и влажности воздуха комнаты. По мере понижения температуры и влажности эффект исчезнет.</p>
<p>Имеется еле уловимый запах.</p>	<p>Выдуваемый воздух может иметь запах, если в кондиционер попали частички косметики или табака.</p>
<p>Слышен негромкий булькающий звук.</p>	<p>Этот звук раздается при движении хладагента внутри блока.</p>
<p>Слышен негромкий треск.</p>	<p>Этот звук раздается при тепловом расширении или сжатии.</p>
<p>После прекращения электропитания снова включить кондиционер, восстановив питание, не удается.</p>	<p>В оперативной памяти микроконтроллера стерлась информация. Запустите кондиционер снова с помощью пульта дистанционного управления.</p>
<p>Не принимаются сигналы с пульта дистанционного управления.</p>	<p>Кондиционер может не получать сигналы от пульта дистанционного управления, если приемник сигнала подвержен воздействию прямого солнечного света или другого яркого светового источника. Если это действительно так, закройте приемник от солнца или ослабьте свет от другого источника.</p>
<p>На решетке, закрывающей воздуховыпускное отверстие, оседает влага</p>	<p>При долговременной работе в условиях высокой влажности на решетке, закрывающей воздуховыпускное отверстие, может оседать влага, затем стекающая с нее.</p>

## Когда нужно сразу обратиться за консультацией

Немедленно отключите питание и обратитесь за консультацией к представителю продавца, если:

<p>Постоянно срабатывает предохранитель или автоматический выключатель.</p> 	<p>Кабель питания сильно нагревается.</p>	<p>Изоляция кабеля растрескивается.</p>
<p>Появляются неполадки в работе телевизора, радиоприемника или другого оборудования.</p> 	<p>Сбой в работе кнопки включения-выключения.</p> 	<p>При работе кондиционера слышен странный шум.</p> 
<p>При нажатии кнопки включения-выключения наблюдается anomальное движение жалюзи. Оно не исчезает, даже если перед следующим включением на 3 минуты отключить питание.</p> 	<p>Индикаторы работы и таймера на индикаторной панели блока быстро мигают (включаясь и отключаясь на 0,5 с) и не работают.</p> 	

## Особенности режима обогрева

### Принципы работы и применимость режима обогрева

#### ◆ Принципы работы.

- Устройство забирает тепло из холодного наружного воздуха и передает его внутрь, обогревая внутреннее помещение. Нагревательная способность теплового насоса уменьшается при снижении наружной температуры.
- Системе циркуляции горячего воздуха необходимо некоторое время до того, как температура в помещении начнет нагреваться.
- При сильном понижении наружной температуры рекомендуется использовать для обогрева дополнительный источник тепла.

### Размораживание

При низкой наружной температуре и высокой влажности теплообменник во внешнем блоке может обледенеть, что сделает невозможным эффективный обогрев.

Если это происходит, включается автоматический размораживатель, а процедура обогрева на 5–10 минут прерывается.

- Как внутренний, так и внешний вентилятор прекращают свою работу. При размораживании индикатор работы (зеленый) медленно мигает, включаясь на 1,5 с и отключаясь на 0,5 с.
- При размораживании из внешнего блока может идти пар. Он помогает размораживанию, и его появление не является признаком неисправности.
- По завершении размораживания процедура обогрева возобновляется.

## Функция автоматической диагностики

◆ Постоянно улучшая обслуживание наших потребителей, мы устанавливаем на кондиционеры сигнально-измерительные устройства, позволяющие определить тип неисправности по следующей таблице:

Индикатор работы	Индикатор таймера	Вид неисправности
мигание – 1 раз	горит	Сбой сенсора теплообменника
мигание – 2 раза	горит	Сбой сенсора комнатной температуры
мигание – 6 раз	горит	Неисправность в двигателе внутреннего вентилятора
горит	мигание – 5 раз	Неисправность во внешнем блоке

## Технические данные

- ◆ Работая в режиме охлаждения, сушки или фильтрации, данный кондиционер создаст для вас уютное окружение. Он предназначен для использования в помещении, где проживает семья, или в общественном помещении небольшого объёма.
- ◆ Кондиционер предназначен для работы в условиях умеренного климата (что соответствует классу T1) при температуре от  $-7^{\circ}\text{C}$  до  $+43^{\circ}\text{C}$ .
- ◆ Основные технические характеристики приведены в следующей таблице:

Модель	SRK28HBE	SRK40HBE	SRK50HBE	SRK28HBE-1	SRK40HBE-1	SRK50HBE-1
<b>Питание</b>	1 фаза, 220/230 В, 50 Гц			1 фаза, 220 В ~, 50 Гц		
Охлаждающая способность, Вт	2600	3650	4650	2600	3650	4650
Нагревательная способность, Вт	2700	4150	5600	2700	4150	5600
Отводимая теплота, Вт	840	1250	1780	840	1250	1780
Подводимая теплота, Вт	700	1170	1890	700	1170	1890
Шум от внутреннего блока, дБ	39	43	44	39	43	44
Шум от внешнего блока, дБ	45	50	53	45	50	53
Максимальная потребляемая мощность, Вт	1010	1570	2230	1010	1570	2230
Хладагент	R-22					
Интенсивность потока воздуха от внутреннего блока, м <sup>3</sup> /ч	570	600	660	570	600	660



## **MITSUBISHI HEAVY INDUSTRIES, LTD.**

---

### **ОТДЕЛ КОНДИЦИОНЕРОВ И СИСТЕМ ОХЛАЖДЕНИЯ**

3-1, Asahimachi, Nishibiwajima-cho, Nishikasugai-gun, Aichi-pref, 452-8561, Japan

Факс: (052) 503-9237

### **MITSUBISHI HEAVY INDUSTRIES EUROPE, LTD.**

#### **ОТДЕЛ КОНДИЦИОНЕРОВ**

3<sup>rd</sup> Floor, Thavies Inn House, 3-4 Holborn Circus London EC1N 2HA ENGLAND

Тел.: +44 (0) 20 7842 8171

Факс: +44 (0) 20 7842 8104

### **MITSUBISHI HEAVY INDUSTRIES EUROPE, LTD.**

#### **СЕРВИС-ЦЕНТР В РОТТЕРДАМЕ**

Willem-Barentzstraat 27 Unit a 3165 aa, Rotterdam, The Netherlands

Тел.: +31 (0) 10 428 4284

Факс: +31 (0) 10 428 4285